

**SAGOLA**®  
an Elcometer company

6110/652/653  
**INOX**

Calderines de presión **Pressure Pots**

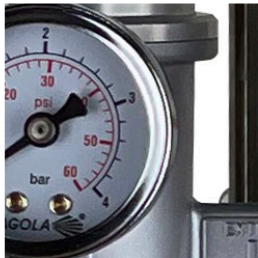
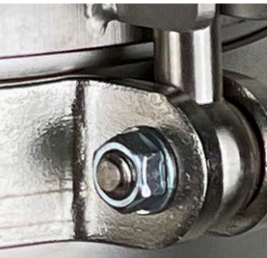
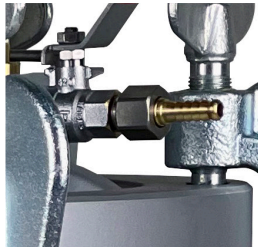
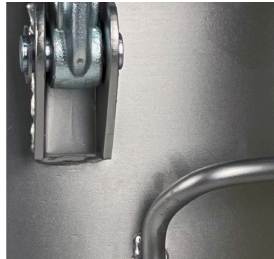

manual de instrucciones  
instruction manual  
manual de instruções  
gebrauchsanleitung  
manuel d'utilisation  
libretto di istruzioni



**SAGOLA**<sup>®</sup>  
an Elcometer company

ESPAÑOL

## Índice

Versión original en Español

# INSTRUCCIONES DE USO Y MANTENIMIENTO DE LOS EQUIPOS DE TRASVASE DE PRODUCTO A BAJA PRESIÓN



01	Atención	pág. 04
02	Significado de pictogramas	pág. 04
03	Introducción	pág. 04
04	Datos técnicos	pág. 05
05	Componentes	pág. 06
06	Advertencias	pág. 06
07	Descripción funcional del equipo	pág. 08
	07.1. Tipos de regulación	
	07.2. Válvulas	
	07.3. Removedores	
	07.4. Modelos y versiones	
08	Instalación	pág. 11
	08.1. Transporte y descarga	
	08.2. Disposición del sistema de iluminación	
	08.3. Disposición del sistema neumático	
	08.4. Clasificación según la directiva ATEX	
	08.5. Montaje del equipo	
09	Puesta en marcha	pág. 12
	09.1. Procedimiento de descompresión	
	09.2. Elementos de seguridad	
10	Parada y limpieza	pág. 13
11	Mantenimiento	pág. 13
12	Seguridad y salud	pág. 14
13	Despiece	pág. 16
14	Observaciones	pág. 18
15	Condiciones de Garantía	pág. 18
16	Eliminación	pág. 18
17	Tabla de averías	pág. 18
18	Declaración de Conformidad	pág. 21



## 01. Atención



Antes de poner en marcha el equipo, deberá leer, tener en cuenta y cumplir en su totalidad todas las indicaciones descritas en este Manual.

Deberá conservarlo en un lugar seguro y accesible a todos los usuarios del equipo.

El equipo sólo debe ser puesto en funcionamiento y utilizado por personas instruidas en su manejo, y exclusivamente para ser utilizado para los fines previstos.

Asimismo, deberá tener en cuenta las Normas de Prevención de accidentes, los Reglamentos y Directivas para los Centros de trabajo y las Leyes y restricciones vigentes.

Los logotipos de SAGOLA y otros productos SAGOLA, mencionados en este manual, son marcas registradas o marcas de la empresa SAGOLA S.A.U.

## 02. Significado de pictogramas

Leer el manual de instrucciones	Información importante	Avertencia	Uso obligatorio de gafas
Uso obligatorio de cascos	Uso obligatorio máscara respiratoria	Uso obligatorio de guantes	Riesgo de explosión

## 03. Introducción

El equipo que tiene en su poder, pertenece a la familia de **depósitos a presión** de acero inoxidable para sistemas de pintado por pulverización a través de una pistola. La posibilidad de regular la presión del producto mejora la calidad de aplicación de productos viscosos.

El calderín está formado por dos partes principales: el cuerpo y la tapa. El cuerpo del depósito está equipado con unas abrazaderas de cierre que garantizan la perfecta estanqueidad del sistema.

Equipo compuesto por:

- Calderín
- Envase
- Manual de instrucciones Web



## 04. Datos técnicos

La presión interior del calderín permite pulverizar la pintura contenida a una presión variable de 0 - 7 bar (0 - 101,5 psi) según modelo.

	Datos técnicos Calderines de presión INOX			
	6110 INOX	6110 Co INOX	652 INOX	653 INOX
Dimensiones (cm.)	20,8 x 68,3 cm	20,8 x 68,3 cm	36,5 x 74,4 cm	36,5 x 102,8 cm
Dimensiones (pulgadas)	8,2 x 26,9"	8,2 x 26,9"	14,4 x 29,3"	14,4 x 40,5"
Peso neto (Kg.)	11,2 Kg	10 Kg	38 Kg	45 Kg
Peso neto (libras)	24,7 lbs	22 lbs	83,7 lbs	99 lbs
Capacidad depósito	10 Litros	10 Litros	25 Litros	50 Litros
Capacidad depósito	2,64 US Galón	2,64 US Galón	6,6 US Galón	13,2 US Galón
Presión máxima de trabajo	4 bar 58 psi	7 bar 101,5 psi	4 bar (58 psi)	
Presión máxima de entrada de aire	4 bar 58 psi	7 bar 101,5 psi	4 bar (58 psi)	
Presión de alimentación	0 - 4 bar 0 - 58 psi	0 - 7 bar 0 - 101,5 psi	0 - 4 bar (0 - 58 psi)	
Presión descarga válvula seguridad	4 bar 58 psi	7 bar 101,5 psi	4 bar (58 psi)	
Entrada de aire	BSP 1/4"		BSP 1/4"	
Salida de Producto	BSP 3/8"		BSP 3/8" (espiga Ø 8 mm.)	
Rango de temperatura operativa	0 -60 °C 0 - 122 °F		0 -60 °C 0 - 122 °F	

### Directivas y normativas

Directiva de máquinas	2006/42/UE
Directiva PED	2014/68/UE
Normativa ATEX	Directiva comunitaria que cumplen 2014/34/UE Atmósferas explosivas (Atex):  II 2G T4 x (*)

(\*) Equipo no eléctrico, en zonas de Riesgo de explosión (ATEX) debe tener las conexiones con toma a tierra y/o las mangueras de alimentación con la característica técnica de que sean antiestáticas.

### Identificación del equipo

En el calderín se ha colocado la **placa de identificación** del fabricante que se ilustra en la figura. Por ningún motivo esta placa debe ser retirada, ni siquiera cuando se revende el equipo. Para cualquier comunicación con Sagola, citar siempre el número de serie indicado en la misma.

	Serial Number Número de serie Seriennummer Número de serie	<input type="text"/>	Maximum Working Pressure Pression de Travail Maximum Maximální Společnost Presión Máxima de Trabajo 最大工作压力	<input type="text"/> MPa <input type="text"/> bar
	Model Number Número de modelo Modelnummer Número de modelo	<input type="text"/>	Capacity Capacidad Fassungsvermögen Capacidad	<input type="text"/> l <input type="text"/> qt
Date of Test (Date) Date de Test (Date) Testdatum (Date) Fecha de Prueba (Date) 测试日期 (Date)	<input type="text"/>	Year of Construction Année de Construction Konstruktionsjahr Año de Fabricación 製造年	<input type="text"/>	
Operating Temperature Température d'Utilisation Společnost Temperatura de Trabajo 使用温度	<input type="text"/> °C	Test Pressure Test Pressure Testdruck Presión de Prueba 测试压力	<input type="text"/> MPa <input type="text"/> bar	





www.sagola.com



## 05. Componentes

- ① Cuerpo del depósito
- ② Tapa
- ③ Salida de producto
- ④ Manilla removedor manual
- ⑤ Entrada de aire
- ⑥ Regulador de presión (pistola)
- ⑦ Regulador de presión (calderín de presión)
- ⑧ Válvula de seguridad
- ⑨ Palomilla de cierre

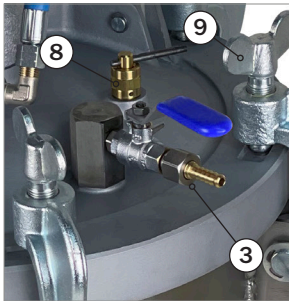
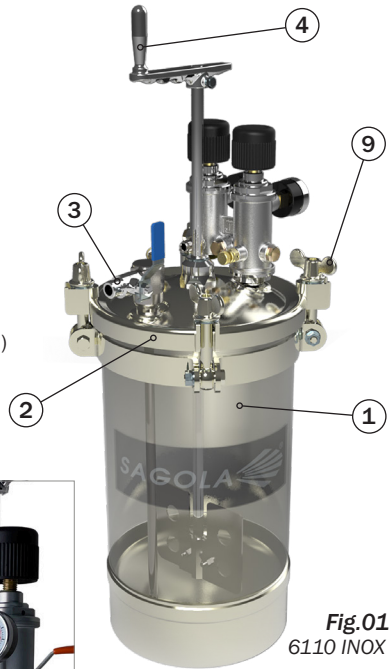

652/653 INOX

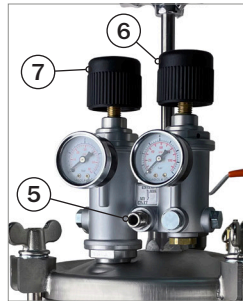

6110 INOX

Fig.01  
6110 INOX

## 06. Advertencias

Es aconsejable leer completa y minuciosamente todas las instrucciones que se indican a continuación.

Antes de la puesta en funcionamiento, y especialmente después de cada limpieza y/o reparación, deberá **comprobar** que los **componentes** del equipo estén perfectamente **apretados** y que las **mangueras** sean técnicamente aptas para las características del equipo y trabajo a realizar, además de **flexibles** y **estancas** (sin fugas). Las piezas defectuosas deberá cambiarlas o repararlas convenientemente.

Asegúrese de que los dispositivos de seguridad del equipo funcionen correctamente antes de su utilización.



Asegúrese de que los productos a aplicar, sean químicamente compatibles con los componentes del equipo con los que contacta (Aluminio, Acero Inoxidable, Polietileno y Resina acetálica).

No utilice productos corrosivos o abrasivos.

El Equipo es de fácil manejo, debido a su diseño y a la simplicidad de sus mecanismos. Utilícelo siguiendo las instrucciones de uso, mantenimiento y seguridad indicadas en el presente manual y realice las prácticas de aplicación necesarias para conseguir la calidad de acabado deseada.



**UTILICE MANGUERAS ANTIESTÁTICAS SAGOLA PARA ELIMINAR LAS POSIBLES DESCARGAS ELÉCTRICAS QUE PUDIERAN CREAR RIESGOS DE INCENDIO O EXPLOSIÓN.**



Debe conectar siempre el equipo y todos los elementos que intervienen en el proceso de trabajo, a una **toma de tierra** para eliminar la electricidad estática. Verifique periódicamente (una vez a la semana) su continuidad eléctrica. Si su resistencia supera los límites recomendados corríjala. Un equipo sin conexión a tierra, o mal realizada, puede convertir en peligrosa la instalación.

La resistencia derivadora total de la línea debe ser <math><1</math> millón de Ohmios ( $\Omega$ ).

Lea y aplique con atención todos los datos, instrucciones y medidas de seguridad indicados por el fabricante de los productos que vaya a utilizar (productos a aplicar, diluyentes, etc.), ya que pueden generar reacciones químicas, incendios y/o explosiones. Pudieran ser tóxicos, irritantes o nocivos, y en todo caso peligrosos para la salud e integridad del usuario y las personas de su entorno (Ver apartado sobre Seguridad y Salud).

Mezcle, prepare y filtre el producto que va a ser aplicado de acuerdo con las instrucciones del fabricante, asegurándose de que ninguna partícula extraña estropee la calidad de acabado y la aplicación. Si existe alguna duda relativa a la pureza del producto, composición, etc. consulte con su proveedor.

Controle la viscosidad del producto a aplicar mediante el Kit Viscosímetro SAGOLA Código 56418001.



Asegúrese del cierre perfecto de la tapa y el depósito, manteniendo las partes de contacto (depósito y tapa) limpias de producto.

Evite mover el calderín o tumbarlo con producto en su interior.

Deje como mínimo 10 cm. libres entre el producto y la tapa

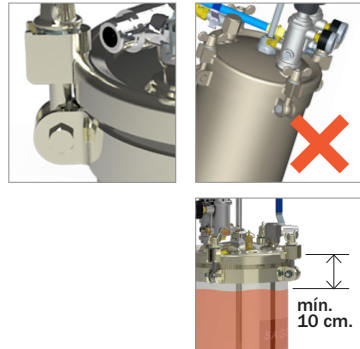

**¡LEA Y EVITE EL RIESGO DE EXPLOSIÓN!**



Comprobar que el calderín se esté utilizando a una presión de pintura inferior con respecto a la máxima de funcionamiento. El uso a una presión de pintura superior a la máxima de funcionamiento podría provocar la explosión del depósito a presión con los consiguientes peligros de daños graves. Conectar firmemente las mangueras para evitar fugas o desconexiones. Si una manguera se desconecta durante las operaciones de pintura, el movimiento de la manguera y la expulsión de la pintura podrían provocar graves lesiones en el cuerpo.

Si el equipo va a permanecer durante tiempo trabajando en vacío, desconéctelo de la red general de aire.



No utilice las **mangueras** para trasladar el equipo arrastrándolo. Mantenga las mangueras alejadas de las piezas móviles y de superficies con calor. No las ponga en contacto con productos que puedan afectarlas y no las exponga a temperaturas superiores a 65°C ni inferiores a -20°C.

El equipo está preparado para tener una larga vida, siendo utilizable con la mayoría de los productos habituales en el mercado. Su empleo con productos altamente agresivos, aumentará rápidamente la necesidad de mantenimiento y recambios. Si necesita aplicar productos especiales, consulte con SAGOLA.

Si el equipo va a permanecer durante tiempo trabajando en vacío, desconéctelo de la red general de aire.



**SAGOLA recomienda la instalación de algún equipo de tratamiento de aire SAGOLA en la red general de aire comprimido, para optimizar el funcionamiento del equipo.**

## 07. Descripción funcional del equipo

Un calderín es un depósito a presión de acero inoxidable en el que se introduce el producto a aplicar junto con aire a presión. El aire regulado transmite el producto hasta la pistola a una presión variable de 0 a 7 bar (0 - 101,5 psi), según el modelo. Estos calderines pueden ser usados con la mayoría de los productos actuales de recubrimiento y acabado y facilita la pulverización de productos de gran viscosidad.

Cuando trabajemos con productos al agua debemos tener especial cuidado de que el interior del calderín sea galvanizado.

Es necesario que lleve a cabo una limpieza frecuente y completa del equipo.

### 07.1. Tipos de regulación

#### REGULACIÓN SIMPLE

El calderín va a tener únicamente un regulador de presión con su correspondiente manómetro. Dicho regulador se encargará de graduar la presión interior del depósito, en cuyo interior se encuentra el producto.

Una vez graduada la presión del producto, éste, activado por la presión interior del calderín al abrir la válvula de salida del producto, fluirá hasta la pistola.



6110 Co INOX

#### REGULACIÓN DOBLE

El calderín tendrá dos reguladores de presión con sus correspondientes manómetros. El primero, al igual que en el caso anterior, se encargará de regular la presión interna del calderín.

El segundo se encargará de proporcionar aire pulverizable a la pistola. Ambos reguladores son totalmente independientes, pudiéndose regular en cada uno la presión deseada.



6110/6110R/652/653 INOX



## 07.2. Válvulas

### VÁLVULA DE SEGURIDAD

Funciona evacuando el aire del calderín de presión, cuando la presión del mismo ha sobrepasado la de tarado de la válvula de seguridad.

### VÁLVULA DE DESCARGA

Es un elemento del calderín que sirve para evacuar manualmente la presión de aire del mismo, sin necesidad de manipular los reguladores de presión.



Válvula de seguridad



Válvula de descarga



## 07.3. Removedores

### MANUAL/NEUMÁTICO ROTATIVO (6110/6110R)

Manual: Se trata de un removedor de paletas que va a permitir remover el producto una vez introducido en el calderín. Este removedor, como su nombre indica, es de accionamiento manual.

Neumático rotativo: Removedor neumático de hélices.

### NEUMÁTICO ROTATIVO (652/653)

Se utiliza para productos que deban estar continuamente removiéndose para mantener la mezcla homogénea.

Consumo de aire: 392 L/min.

### NEUMÁTICO ALTERNATIVO (652/653)

Se utiliza para productos que contienen partículas sólidas y necesitan una agitación constante para que no decanten.

## 07.4. Modelos y versiones

### Modelo 6110/6110R/6110 Co INOX

El calderín **6110/6110R INOX** tiene una capacidad de depósito de 10 litros. Incluye removedor de producto manual (removedor neumático opcional). La salida del producto está en la zona superior del calderín.

Doble regulación de alta precisión y robustez, con válvula de descarga.

Válido para productos al agua y disolvente. Ideal para Carrocería Industrial e Industria Náutica.

El calderín **6110 Co INOX** tiene una capacidad de depósito de 10 litros. La salida del producto está en la zona superior del calderín.

Para aplicación de colas por cordón, que se diferencia del anterior en que es capaz de soportar mayor presión (hasta 7 bar) además de la ausencia de removedor y la regulación simple.

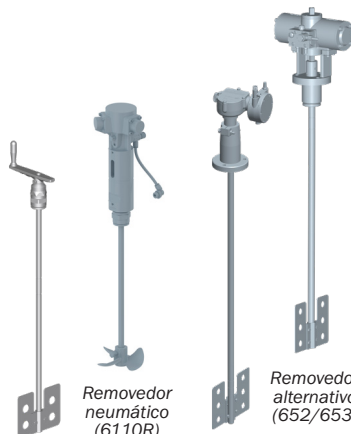

Removedor manual (6110)

Removedor neumático (6110R)



Removedor rotativo (652/653)

Removedor alternativo (652/653)



Removedor neumático (opcional)



Descripción	Código
Calderín de presión <b>6110 Inox</b> (removedor manual)	10540702
Calderín de presión <b>6110R Inox</b> (removedor neumático)	10540704
Calderín de presión <b>6110 Co Inox</b>	10550202
<b>Equipo completo</b> de pintado 6110 Inox (Incluye pistola de presión X 4100 Series 1.20 [XT01 B] y 5 m. (16,4 ft) de manguera aire y producto)	10540799
Depósito intercambiable 10 litros de Acero Inoxidable 	52411607
Liner. Depósito intercambiable desechable de un solo uso. 10 unidades 	52411616



#### Modelo 652/653 INOX

El calderín **652 y 653 INOX** tienen una capacidad de depósito de 25 y 50 Litros respectivamente.

El cuerpo del calderín está fabricado en acero inoxidable de gran resistencia y robustez. Incorpora asas laterales de sujeción y transporte. Ruedas para un fácil transporte (opcional).

Incluye doble regulación con manómetros de alta precisión. Válvula de descarga de presión. Salida de producto superior. Removedor manual, neumático rotativo o neumático alternativo.



Descripción	Removedor	Ruedas	Código
Calderín de presión <b>652 Inox</b>	Manual	Sin ruedas	10540320
	Rotativo	Con ruedas	10540321
	Alternativo	Con ruedas	10540322
Depósito intercambiable 25 litros de Acero Inoxidable 			52411608
Calderín de presión <b>653 Inox</b>	Manual	Sin ruedas	10540420
	Rotativo	Con ruedas	10540421
	Alternativo	Con ruedas	10540422
Depósito intercambiable 50 litros de Acero Inoxidable 			52411609

## 08. Instalación



LA INSTALACIÓN INCORRECTA DEL EQUIPO PODRÍAN PROVOCAR DAÑOS A PERSONAS, ANIMALES U OBJETOS. EL FABRICANTE NO PUEDE SER CONSIDERADO RESPONSABLE DE ESTOS DAÑOS



### 08.1. Transporte y descarga

El calderín se entrega embalado. Debe ser transportado y almacenado según las indicaciones del embalaje. Dado el reducido peso del removedor, puede ser movido por una persona sin necesidad de utilizar otros medios.

### 08.2. Disposición del sistema de iluminación

El cliente debe asegurarse de que haya iluminación adecuada para el entorno y que la iluminación se ajusta a la normativa vigente. En particular, el cliente debe disponer la colocación de la iluminación que ilumina toda la zona de trabajo.

### 08.3. Disposición del sistema neumático

El cliente debe arreglar una línea de aire comprimido filtrado suministrado por un compresor que es adecuado para el consumo requerido.

No utilice aire comprimido que contenga productos químicos, aceites sintéticos con disolventes orgánicos, sal o gases corrosivos ya que pueden originar daños o un mal funcionamiento.

La línea de aire comprimido debe llegar hasta los puntos de suministro de la máquina. Si el aire comprimido contiene una gran cantidad de humedad, que puede causar un mal funcionamiento en las válvulas y en los componentes neumáticos. Instalar un separador de humedad corriente abajo del compresor para evitar esto.

### 08.4. Clasificación según la directiva ATEX

La máquina cumple con los requisitos esenciales de la **Directiva 2014/34/UE**, más conocida como **ATEX** ("Atmósferas Explosivas"). Se clasifica en el **grupo II categoría G** Sistema de 3 letras. Los procedimientos de evaluación de la conformidad, llevados a cabo por un control interno de fábrica, permiten la instalación de la máquina en un entorno donde pueda haber riesgo de explosión debido a la presencia de gases, vapores o niebla.

### 08.5. Montaje del equipo

- ① Entrada de aire al calderín
- ② Regulador de presión del calderín
- ③ Válvula de descarga

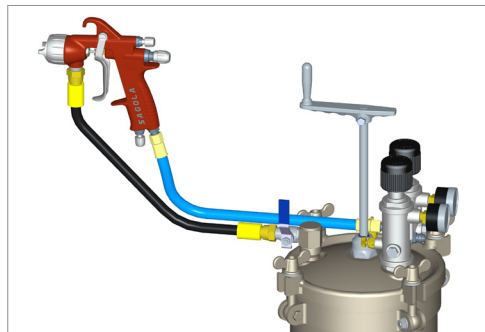

DEBE CONECTAR SIEMPRE EL EQUIPO Y TODOS LOS ELEMENTOS QUE INTERVIENEN EN EL PROCESO DE TRABAJO, A UNA TOMA DE TIERRA PARA ELIMINAR LA ELECTRICIDAD ESTÁTICA

## 09. Puesta en marcha



ANTES DE EFECTUAR CUALQUIER OPERACIÓN, LLEVAR A CABO EL PROCEDIMIENTO DE DESCOMPRESIÓN DESCRITO EN EL APARTADO 9.1

- Conecte el calderín al compresor. Gire el volante del regulador (1) en sentido opuesto a las agujas del reloj. Cierre la válvula de salida de producto (2).
- Una vez realizado el montaje del equipo, compruebe que la manguera esté conectada correctamente.

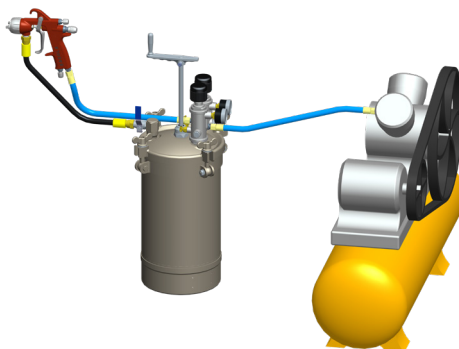
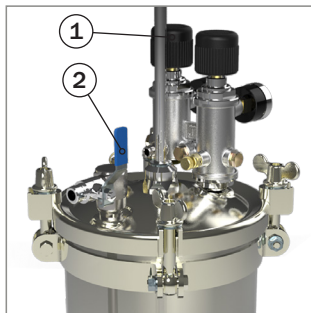

- Antes de realizar cualquier operación con el **calderín**, compruebe que esté completamente **despresurizado** (el manómetro marca 0).

- Desconecte la **manguera de aire** del regulador. Levante la tapa y proceda a llenar el calderín.

- **Preparar la pintura** siguiendo las instrucciones del fabricante. Filtrar la pintura para eliminar las partículas más gruesas que podrían atascar la pistola u obstruir los conductos de fluido.

- **Llenado del depósito**; no superar nunca el nivel máximo de llenado de  $\frac{3}{4}$  partes del depósito.

- **Cierre la tapa**. Una vez asegurado el cierre completo de la tapa del calderín, abra la **válvula de salida de producto** y conecte de nuevo la **manguera de aire** al calderín.

Gire el **regulador de presión** (1), comprobando que el producto salga por la pistola, a través de la manguera.

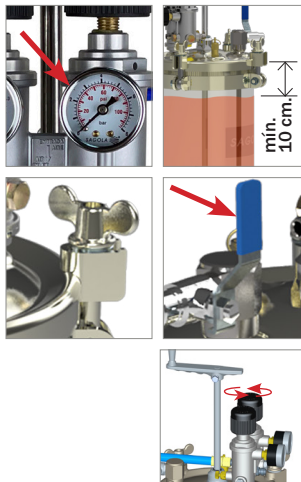

### 09.1. Procedimiento de descompresión

El depósito permanece presurizado hasta que la presión se descargue manualmente.

Ejecutar SIEMPRE el procedimiento de descompresión en los siguientes casos:



- ANTES DE CONTROLAR O DE INTERVENIR EN EL SISTEMA
- AL FINALIZAR EL TRABAJO

1. Cortar la alimentación del aire cerrando el regulador de aire.
2. Desconectar la manguera de entrada de aire.
3. Abrir la válvula de descarga.
4. Esperar hasta que no salga más aire por la válvula de descarga.
5. Abrir la tapa.
6. Dejar abierta la válvula de descarga hasta que se instale nuevamente la tapa.



## 09.2. Elementos de seguridad

### VÁLVULA DE DESCARGA

Esta válvula cumple la función de despresurización del calderín. (652/653 INOX)

### VÁLVULA DE SEGURIDAD

Esta válvula actúa evacuando el aire a presión que sobrepasa a la presión de tarado en el calderín. No golpee, ni manipule esta válvula y compruebe periódicamente su funcionamiento.



Válvula de seguridad



Válvula de descarga

## 10. Parada y limpieza

1. Desconecte el calderín del compresor de aire.
2. Despresurice el calderín girando primero el volante (1) y después el (2).
3. Una vez abierto el calderín, límpielo con un diluyente adecuado.
4. Cíérrelo de nuevo y realice la operación de puesta en marcha recirculando el producto diluyente por las mangueras y pistolas, tantas veces como sea necesario.

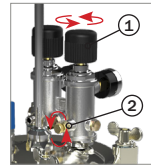
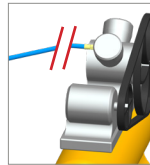

## 11. Mantenimiento

**Antes de iniciar el trabajo, verifique** el estado de las **mangueras** de producto, así como las **conexiones** de los elementos por los que fluye el producto.

Para efectuar el mantenimiento o una reparación, **desconecte previamente el equipo de la red de aire comprimido.**

**Nunca mueva el equipo arrastrándolo por las mangueras.**

No se deben utilizar grandes esfuerzos ni herramientas inadecuadas para el mantenimiento y limpieza del equipo. **Algunas reparaciones** deben realizarse a veces con **herramientas especiales**. En este supuesto deberá ponerse en contacto con el **Servicio de atención al cliente de SAGOLA**. La manipulación del producto por personal no autorizado extingue la garantía del mismo.

**Es imprescindible hacer una revisión periódica del equipo** para verificar el estado de sus componentes y sustituirlos cuando no estén en perfectas condiciones.

No utilizar grasas de grafito ya que resecan las juntas, alterando su funcionamiento.



Descripción	Frecuencia			Intervención
	Inicio trabajo	Semanal	Mensual	
Junta de tapa				Comprobación de estado
Conexiones				Comprobación y apriete
Mangueras				Comprobación
Reguladores de presión				Comprobación
Válvula seguridad				Comprobación de estado
Válvula descarga				Comprobación de estado

## 12. Seguridad y Salud

Para efectuar el mantenimiento, una reparación o limpieza, **desconecte previamente el equipo de la red de aire comprimido**, después de haber realizado correctamente el proceso de DESPRESURIZACIÓN descrito en el Apartado 09 del Manual.



**No dirija nunca el equipo sobre sí mismo, personas ajenas o animales.** Los diluyentes y medios de dilución empleados pueden producir lesiones graves.

En este equipo, el producto se proyecta a baja presión. Una proyección o salpicadura del producto a los ojos puede ser causa de graves daños.

**Nunca trate de detener el chorro de la aplicación, o una fuga con la mano o cualquier parte de su cuerpo.** Si tiene la sensación de haber recibido la proyección del producto en su piel, **SOLICITE INMEDIATAMENTE ATENCIÓN MEDICA.** Esta incidencia no debe ser tratada como un simple corte. Indique al Médico con la mayor precisión posible el producto con el que se ha producido la misma.

**Los locales deben estar dotados de ventilación suficiente y acorde con las normativas y disposiciones vigentes al respecto.** En el entorno del equipo sólo debe existir la cantidad de producto y diluyente necesarios para el trabajo que se está realizando. Después de finalizar el mismo deberá retornar los diluyentes y productos a aplicar, a su lugar específico de almacenamiento. Mantener la zona de trabajo limpia y exenta de desechos potencialmente peligrosos (Diluyentes, trapos, etc... ).



**Durante el trabajo y en la zona de trabajo, no debe existir ninguna fuente de ignición** (fuego abierto, cigarrillos encendidos, etc.), ya que durante el mismo se pueden generar gases fácilmente inflamables. Asimismo deberá utilizar la protección laboral homologada (respiratoria, auditiva, etc.) de acuerdo con las Normativas establecidas al respecto.

**Si el equipo se utiliza de forma inadecuada o se alteran sus componentes, pueden aparecer daños materiales y provocar graves secuelas sanitarias** en el propio cuerpo, en personas ajenas y/o animales, pudiendo llegar incluso la muerte. **SAGOLA S.A.U.** no se responsabiliza de estos daños producidos por el mal uso del equipo.

Las piezas en movimiento son susceptibles de causar lesiones. Manténgase a distancia de las mismas cuando ponga en marcha el equipo o lo esté utilizando.



**Utilice siempre equipos respiratorios homologados** conforme a las Normativas y Reglamentos vigentes para protegerse de las emanaciones producidas en la aplicación.



**No supere nunca la presión máxima de trabajo.** Los equipos están tarados por el fabricante de acuerdo con las prestaciones de diseño descritas en sus características.



Como medida preventiva general se aconseja que **utilice gafas protectoras**, de acuerdo con las normativas y características ambientales específicas del Centro de trabajo y las Normativas vigentes.



**Utilice guantes** al manipular el producto (ver recomendaciones del fabricante) y al limpiar la pistola.



Si durante la utilización de la pistola el nivel sonoro ambiental sobrepasa 85 dB (A) es **obligatorio el uso de protectores acústicos homologados**.

**El equipo en sí mismo no propicia ningún riesgo mecánico de perforaciones, impactos o pinzamientos**, salvo los derivables de instalaciones indebidas o manipulaciones incorrectas.



**UTILICE MANGUERAS ANTIESTÁTICAS SAGOLA PARA ELIMINAR LAS POSIBLES DESCARGAS ELÉCTRICAS QUE PUDIERAN CREAR RIESGOS DE INCENDIO O EXPLOSIÓN.**

**La manipulación del equipo, requiere una atención adecuada**, para evitar que se produzcan en el mismo deterioros generadores de situaciones de peligro para el usuario o las personas que se hallen próximas, como consecuencia de escapes, roturas, etc.

**El equipo está preparado para su uso a temperatura ambiente.** La temperatura máxima de servicio es de 50°C.



**La utilización de disolventes y/o detergentes que contengan hidrocarburos halogenados (Tricloroetano, Cloruro de metilo, etc.), puede originar reacciones químicas en el equipo, así como en sus componentes cincados (el tricloroetano mezclado con pequeñas cantidades de agua produce ácido clorhídrico). Debido a ello, tales componentes pueden oxidarse y en caso extremos, la reacción química originada puede efectuarse de forma explosiva. Recomendamos que utilicen productos que no contengan los componentes mencionados. En ningún caso se deben utilizar ácidos, sosa (álcalis, o decapantes, etc.) para su limpieza.**

En general, **toda manipulación del equipo debe realizarse teniendo la precaución de no deteriorarlo.**

**Los racores de unión deben estar bien apretados y en buen estado de uso. En el caso de montar conectores neumáticos deben cumplir la norma ISO 4414:2010.**

**Las normas de seguridad deben estar comprendidas y aplicadas.**

El incumplimiento de las indicaciones del presente manual puede ocasionar incidentes que pueden repercutir en la integridad física del usuario u otras personas o animales.

Respete y cumpla las indicaciones relativas a la preservación del medio ambiente.

Para posibles consultas, hay que tener siempre a disposición las fichas de seguridad de los productos a aplicar y los líquidos de limpieza.

### 13. Despiece

Este dibujo no es la lista de materiales.

## Sagola 6110 Inox

Sagola 6110R Inox & Sagola 6110 Co

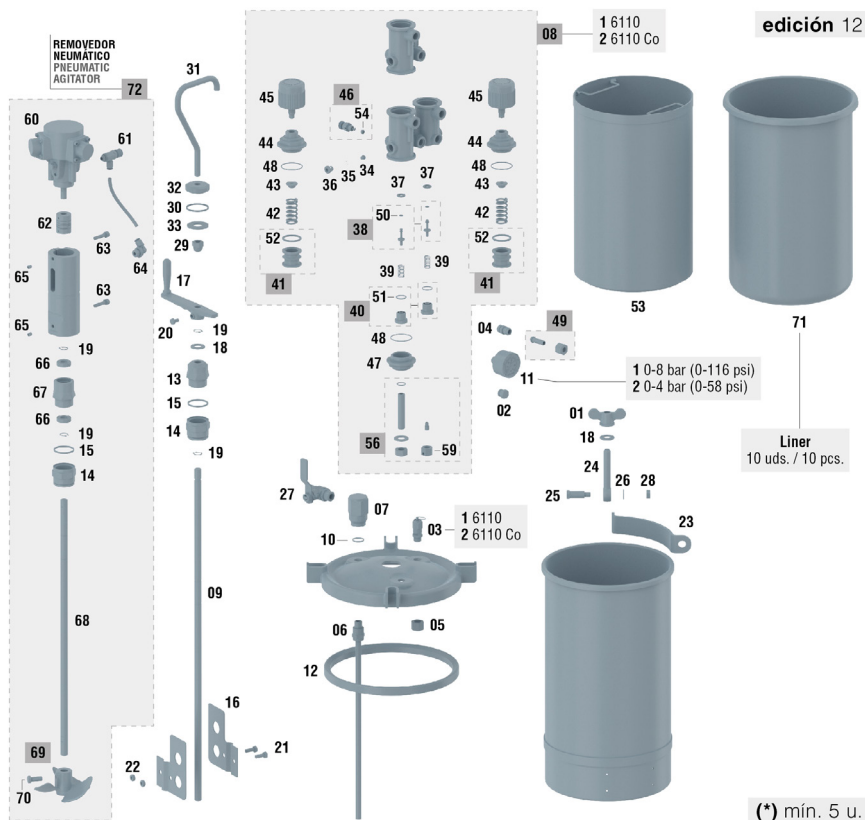

Nº	Código	Ud
01	54410101	4
02	55712108	4
03/1	56456801	1
03/2	57550904	1
04	55710316	2
05	87460505	1
06	56417131	1
07	51610611	1
08/1	56415109	1
08/2	56415110	1
09	53111018	1
10	54210263	1
11/1	54550022	1
11/2	54550007	1
12	54210269	1

Nº	Código	Ud
13	51910227	1
14	56410068	1
15	54210272	1
16	50410211	2
17	54410204	1
18	50850003	5
19	50650301	2
20	57251002	1
21	57251004	2
22	57450905	2
23	51510209	4
24	53110308	4
25	57210016	4
26	50850405	4
27	57550110	1

Nº	Código	Ud
28	57450909	4
29	57451005	1
30	54210270	1
31	54410203	1
32	51910226	1
33	50850018	1
34	57510003	1
35	54710215	1
36	55712159	1
37	50810209	2
38	56410021	2
39	54710233	2
40	56414906	2
41	56414715	2
42	54710254	2

Nº	Código	Ud
43	51911517	2
44	57411305	2
45	57810327	2
46	56415802	1
47	57411208	1
48	54250975	3
49	56414908	1
50	54251001	2
51	54250939	2
52	54251003	2
53	52411607	1
54	54210217	1
56	56410074	1
59	53610201	1
60	10510301	1

Nº	Código	Ud
61	57510020	1
62	55750029	1
63	57250806	2
64	55751801	1
65	87261810	2
66	56050021	2
67	51910237	1
68	53111025	1
69	50410003	1
70	57251099	1
71	52411616	1
72	56410118	1



Este dibujo no es la lista de materiales.

# Sagola 652/653 Inox



edición 12

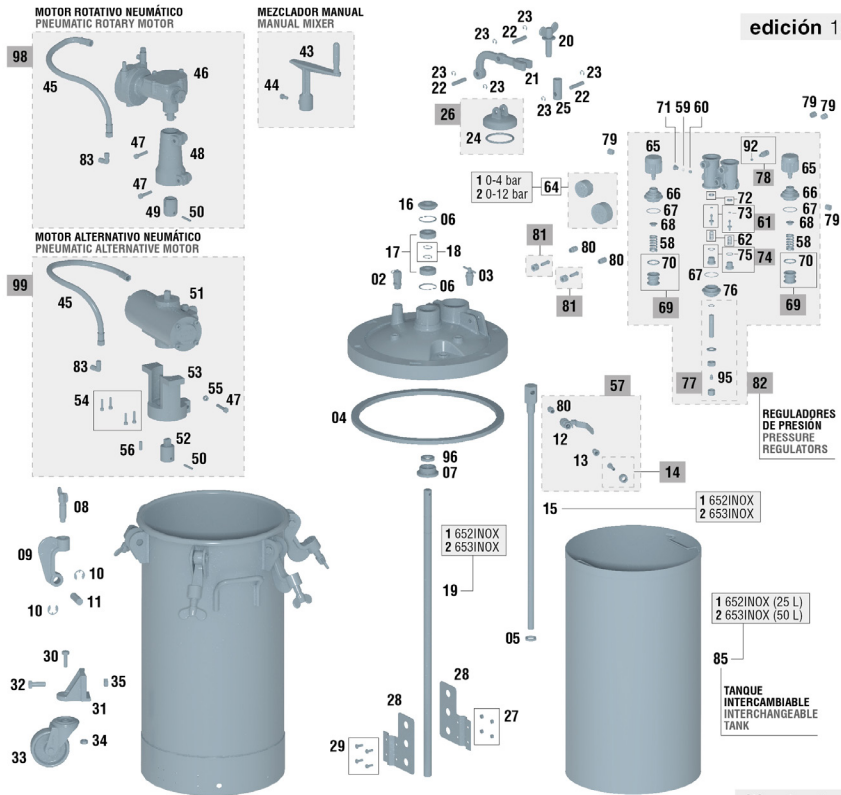

(\*) min. 5 u.

Nº	Código	Ud.	Nº	Código	Ud.	Nº	Código	Ud.	Nº	Código	Ud.	Nº	Código	Ud.
2	57550903	1	18	50650304	2	34	57450911	4	58	54710254	2	75	54250939	2
3	56417504	1	19/1	53111009	1	35	57450912	4	59	54710215	1	76	57411208	1
4	54210213	1	19/2	53111011	1	43	54410202	1	60	57510003	1	77	56410074	1
5	87460303	1	20	56417901	1	44	57251009	1	61	56410021	2	78	56415802	1
6	50650407	2	21	51510201	1	45	56414007	1	62	54710233	2	79	55712108	4
7	56411904	1	22	53110304	3	46	10510101	1	64/1	54550007	1	80	55710316	3
8	57810103	6	23	50850607	6	47	57251014	2	64/2	54550016	1	81	56414908	1
9	51510205	6	24	54250962	1	48	56310713	1	65	57810327	2	82	56415109	1
10	50850609	12	25	53110015	1	49	51910105	1	66	57411305	2	85/1	52411608	1
11	53110305	6	26	56416302	1	50	54850406	1	67	54250975	3	85/2	52411609	1
12	57550109	1	27	57450905	4	51	10510201	1	68	51911517	2	92	54210217	1
13	55710618	1	28	50410205	2	52	51910106	1	69	56414715	2	95	53610201	1
14	56414909	1	29	57251004	4	53	56310703	1	70	54251003	2	96	54250705	1
15/1	56417111	1	30	57251017	4	54	57250806	4	71	55712159	1	98	56410116	1
15/2	56417113	1	31	56311001	4	55	57450909	1	72	50810209	2	99	56410117	1
16	51910207	1	32	57251022	4	56	54850201	1	73	54251001	2			
17	56050005	2	33	56250302	4	57	56418693	1	74	56414906	2			



## 14. Observaciones

Obtendrá una buena pulverización y consecuentemente una buena calidad de acabado, siguiendo las instrucciones del presente manual. Si tiene alguna duda al respecto, contacte con el **Servicio Técnico de SAGOLA**.

## 15. Condiciones de Garantía

Este aparato ha sido fabricado con rigurosa precisión, habiendo sido sometido a numerosos controles antes de su salida de fábrica.

La **GARANTÍA concedida es de 3 años**, a partir de la fecha de compra, que será indicada por el establecimiento vendedor en el lugar habilitado al respecto, junto con su sello. Una vez recepcionado el equipo, cumplimente la garantía y remítala al fabricante para su validación.

Esta **GARANTÍA cubre cualquier defecto de fabricación**, que será subsanado sin cargo para el comprador. Sin embargo quedan expresamente excluidas todas aquellas averías resultantes de un mal uso del equipo, tales como conexiones incorrectas, rotura por caídas ó similares, desgaste normal de componentes y en general cualquier deficiencia no imputable a la fabricación del aparato. Asimismo **se perderá la GARANTÍA cuando se constate que el aparato ha sido manipulado por personas ajenas a nuestro Servicio de Asistencia Técnica**.

Esta **GARANTÍA** no respalda los compromisos adquiridos con cualquier persona ajena a nuestro Servicio Técnico.

En caso de avería durante el periodo de garantía entréguelo en el Servicio de Asistencia que más le interese, o bien poniéndose en contacto con fábrica.

Queda excluida cualquier exigencia de más trascendencia contra el proveedor, en particular la indemnización por daños y perjuicios. Esto se aplica igualmente a los daños que se originasen durante el asesoramiento, la adquisición de práctica y la demostración.

Las prestaciones por garantía no tienen por consecuencia una prolongación del periodo de la misma.

Reservadas las modificaciones Técnicas.

## 16. Eliminación



Para una **completa y correcta eliminación del equipo**, cuando haya llegado al **final de su vida útil**, se debe realizar un desmontaje completo para su **reciclaje** por separado, distinguiendo los componentes metálicos y plásticos.

## 17. Tabla de averías

ANOMALÍA	CAUSA	COMPROBACIÓN	CORRECCIÓN
<b>El fluido no sale o la distribución es insuficiente</b>	Ausencia de alimentación de aire o alimentación de aire insuficiente.	Manguera de aire y conexiones obstruidas o retorcidas.	Eliminar las obstrucciones que limitan el flujo de aire (*)
		Válvula de aire cerrada	Abrir la válvula
		Pérdida de aire en la entrada	Conectar y apretar la manguera de aire
		Pérdida de aire por el depósito de producto	Consultar el punto 9

**NOTA:** el símbolo (\*) indica que antes de realizar la operación se debe despresurizar (ver párrafo 9.1)



ANOMALÍA	CAUSA	COMPROBACIÓN	CORRECCIÓN
<b>El fluido no sale o la distribución es insuficiente</b>	Presión de aire insuficiente	Presión de línea de aire insuficiente	Mantener la presión de aire a un nivel conveniente, siempre inferior a 7 bar (102 psi)
		Ajuste incorrecto del regulador de presión de aire	Regular la presión del aire como corresponde a través del regulador
	Conductos de producto atascados	Comprobar la manguera de producto, salida de producto y el tubo de aspiración	Eliminar posibles obstrucciones (*)
		Válvula de cierre de salida de producto cerrada	Abrir la válvula
		Producto condensado acumulado en el fondo del depósito	Retirar o mezclar bien
	Nivel de producto en el depósito demasiado bajo	Nivel de producto	El nivel de producto de llenado debe ser más alto que la entrada del tubo de aspiración. (*)
Viscosidad del producto demasiado alta	Viscosidad del producto	Diluir el producto adecuadamente. (*)	
<b>Salida de producto inestable</b>	Presión de aire insuficiente	Presión de aire no constante	Asegurar una presión de aire suficiente: eliminar otros consumos de aire que influyen negativamente en el sistema de aire
<b>La velocidad de agitación no es constante, no gira o es insuficiente</b>	Ausencia de flujo de aire, o flujo de aire insuficiente	Retorcimiento, obstrucción de la tubería de aire, obstrucción de la conexión rápida de aire	Reemplazar o limpiar. (*)
	Presión de aire insuficiente	Presión de la línea de aire insuficiente	Mantener la presión de alimentación a un nivel conveniente y en todo caso inferior a 7 bar (102 psi)
	Flujo de aire insuficiente	Regulación errónea del regulador de aire	Regular el flujo de aire de manera conveniente a través del regulador de aire
		Comprobar la línea de aire	Asegurar un flujo de aire suficiente
	Viscosidad de fluido demasiado alta	Viscosidad de fluido	Diluir el fluido adecuadamente. (*)
	Motor agitador neumático averiado	Motor agitador neumático	Reparar o reemplazar el motor agitador

**NOTA:** el símbolo (\*) indica que antes de realizar la operación se debe despresurizar (ver párrafo 9.1)



<b>ANOMALÍA</b>	<b>CAUSA</b>	<b>COMPROBACIÓN</b>	<b>CORRECCIÓN</b>
<b>La velocidad de agitación no es constante</b>	Presión de aire y flujo de aire	Presión y flujo de aire oscilantes	Asegurar un flujo y una presión de aire constante: eliminar otros consumos de aire de la línea de aire o aumentar el volumen absoluto de la línea de aire
	Alineación errónea entre el eje del agitador y el tubo de aspiración	Posición errónea del soporte del agitador de aire	Montar otra vez adecuadamente. (*)
	Rotación demasiado lenta	Velocidad de rotación	Aumentar la velocidad de rotación
<b>La válvula de seguridad no descarga a la presión específica</b>	Manómetro averiado	Indicación del manómetro	Reemplazar. (*)
	Válvula de seguridad averiada o defectuosa	Presión de descarga errónea	Reemplazar. (*)
	Válvula de seguridad obstruida	Presión de descarga errónea	Limpiar con aire o reemplazar. (*)
<b>Fuga de aire por el depósito de pintura</b>	Entre el depósito y la tapa	Aflojar el apriete de las palomillas	Apretar uniformemente todas las palomillas de cierre de la tapa. (*)
		Suciedad en la junta de la tapa o en el borde del depósito	Limpiar. (*)
		Junta de la tapa estropeada	Reemplazar. (*)
	Entre el soporte del motor y la tapa	Junta del agitador estropeada	Reemplazar. (*)
	Por la válvula de seguridad	Estanqueidad imperfecta debido a sustancias extrañas o a la válvula estropeada	Limpiar con chorro de aire, reemplazar si el problema no se resuelve. (*)
	Por la válvula Para la descarga de aire del depósito por la válvula	Válvula abierta o estanqueidad imperfecta de la válvula	Cerrar la válvula, reemplazar si la fuga subsiste
<b>Fuga de producto</b>	En la salida del producto	Válvula de cierre abierta o estanqueidad imperfecta de la válvula	Cerrar la válvula, reemplazar si la fuga subsiste
	Conductos de producto entre la tapa y conexiones	Afloxamiento de las conexiones	Aplicar adhesivo y montar adecuadamente. (*)

**NOTA:** el símbolo (\*) indica que antes de realizar la operación se debe despresurizar (ver párrafo 9.1)

## 18. Declaración de conformidad

<b>Fabricante:</b>	SAGOLA, S.A.U.
<b>Dirección:</b>	Calle Urartea, 6 • 01010 VITORIA-GASTEIZ (Álava) ESPAÑA
<b>Declaro que el producto:</b>	CALDERINES DE PRESIÓN
<b>Marca:</b>	SAGOLA
<b>Versiónes:</b>	6110 INOX / 6110R INOX / 6110 Co INOX 652 INOX / 653 INOX



### Declaración de conformidad CE

El equipo indicado reúne los requisitos establecidos por la Directiva de equipos a presión **2014/68/CE**.

Está, además, en conformidad con las disposiciones de las siguientes Directivas:

Directiva de seguridad de Máquinaria **2006/42/CE**

**Equipos no eléctricos:**

**Normativa ATEX (Directiva 2014/34/CE)  $\text{CE} \text{Ex}$  II 2G T4 x**

Nivel de Protección II 2G Adecuado para uso en zonas 1 y 2

Marcado "X" Toda la electricidad estática se descarga por los conductos de aire.

Las mangueras de aire deben ser "ANTIESTATICAS"

Cumple con los requisitos de las siguientes Directivas de Normas Europeas, y ha utilizado las siguientes normas técnicas para su construcción:

En Vitoria-Gasteiz a 01/10/2023

Firmado:

Enrique Sánchez Uriondo  
*Director técnico*



**SAGOLA**<sup>®</sup>  
an Elcometer company



## Index

### Original version in Spanish

## OPERATING AND MAINTENANCE INSTRUCTIONS OF LOW PRESSURE PRODUCT TRANSFER EQUIPMENT

01	Attention	page 24
02	Meaning of the pictograms	page 24
03	Introduction	page 24
04	Technical details	page 25
05	Components	page 26
06	Warnings	page 26
07	Functional description of the equipment	page 28
	07.1. Types of regulation	
	07.2. Valves	
	07.3. Agitators	
	07.4. Models and versions	
08	Instalation	page 31
	08.1. Transport and discharge	
	08.2. Arrangement of the lighting system	
	08.3. Arrangement of the pneumatic system	
	08.4. Classification according to the ATEX directive	
	08.5. Equipment assembly	
09	Start up	page 32
	09.1. Pressure release procedure	
	09.2. Safety items	
10	Stopping and cleaning	page 33
11	Maintenance	page 33
12	Health and safety	page 34
13	Part list	page 36
14	Observations	page 38
15	Warranty conditions	page 38
16	Disposal	page 38
17	Troubleshooting	page 38
18	Declaration od Conformity	page 41



## 01. Attention



Before starting the unit you must read, take into consideration and comply with all the indications described in this Manual.

This manual must be kept in a safe place, accessible to all users of the unit.

The unit must be started and handled exclusively by personnel instructed in its use and must be employed only for the purpose for which it was designed.

Likewise, accident prevention standards, regulations, work centre directives and current legislation and restrictions must be taken into consideration at all times.

The logotypes of SAGOLA and other SAGOLA products mentioned in this manual, are registered trademarks or brand names of the company **SAGOLA S.A.U.**

## 02. Meaning of the pictograms

Refer to the manual/ instruction leaflet	Important information	Danger (user)	Safety glasses is mandatory
Hearing protection	Mandatory respiratory protection	Gloves required	Explosion risk

## 03. Introduction

The equipment in your possession belongs to the family of stainless steel **pressure pots** for spray painting systems using a spray gun. The possibility to adjust the product pressure improves the quality of application and facilitates the flow of highly viscous products.

The pressure pot is composed of two main parts: the body and the lid. The body of the tank is provided with a fixing clamps, guaranteeing the perfect tightness of the system.

The equipment consists of the following:

- Pressure pot
- Case
- Instruction manual Web





## 04. Technical details

The inside pressure the tank allows spraying the paint with a pressure between 0 and 7 bar (0-101.5 psi).

Pressure Pots Technical Details				
	6110 INOX	6110 Co INOX	652 INOX	653 INOX
Dimensions (cm.)	20.8 x 68.3 cm	20.8 x 68.3 cm	36.5 x 74.4 cm	36.5 x 102.8 cm
Dimensions (Inchs)	8.2 x 26.9"	8.2 x 26.9"	14.4 x 29.3"	14.4 x 40.5"
Net Weight (Kg.)	11.2 Kg	10 Kg	38 Kg	45 Kg
Net Weight (pounds)	24.7 lbs	22 lbs	83.7 lbs	99 lbs
Tank capacity	10 Liters	10 Liters	25 Liters	50 Liters
Tank capacity	2.64 US Galon	2.64 US Galon	6,6 US Galon	13,2 US Galon
Max. operating air pressure	4 bar 58 psi	7 bar 101.5 psi	4 bar (58 psi)	
Max. air inlet pressure	4 bar 58 psi	7 bar 101.5 psi	4 bar (58 psi)	
Operating supply pressure	0 - 4 bar 0 - 58 psi	0 - 7 bar 0 - 101.5 psi	0 - 4 bar (0 - 58 psi)	
Relief pressure with safety valve	4 bar 58 psi	7 bar 101.5 psi	4 bar (58 psi)	
Air inlet joint	BSP 1/4"		BSP 1/4"	
Product outlet joint	BSP 3/8"		BSP 3/8" (barb. Ø 8 mm.)	
Operating temperature	0 - 60 °C 0 - 122 °F		0 - 60 °C 0 - 122 °F	

### Directives and regulations

Machine Directive	2006/42/EU
PED Directive	2014/68/EU
ATEX Regulation	Community directive complied with 2014/34/EU Explosive atmosphere (Atex): <b>Ex</b> II 2G T4 x (*)

(\*) Non electric equipment in explosion hazard areas (ATEX) must have the earthing connections and/or static-free feed hoses.

### Equipment Identification

The Pressure pot is provided with the manufacturer's **identification plate**, shown in the picture below. For no reason must the plate be removed, even if the equipment must be re-sold. For any communication with the Sagola always refer to the serial number written on the plate itself.

	Serial Number Número de serie Sériálny číslo Número de série	<input type="text"/>	Maximum Working Pressure Pression de Travail Maximum Maximální pracovní tlak Pressão Máxima de Trabalho 最大許容圧力	MPa	<input type="text"/>	Operating Temperature Temperatura d'utilització Společnostempratura Temperatura de Trabajo	°C	<input type="text"/>
	Model Number Número de modelo Modelnummer Número de modelo	<input type="text"/>	Capacity Capacitat Fassungsvermögen Capacidad 容量	lit	<input type="text"/>	Test Pressure Pression de Prueba Prüfung 圧力	MPa	<input type="text"/>
Date of Test (day) Date de Test (jorn) Testdatum (tag) Fecha de Prueba (fecha) 製造日 (日/月/年)	<input type="text"/>	Year of Construction Année de Construction Konstruktionsjahr Año de Fabricación 製造年	<input type="text"/>	<input type="text"/>	<input type="text"/>	<input type="text"/>	<input type="text"/>	

Read and understand the manual manual before using the machine.  
Lisez et comprenez le manuel d'instructions avant d'utiliser cette machine.  
Use only for spraying and suitable for dem. Extraktion der Maschine.  
Este dispositivo está diseñado para pulverizar pintura.  
この装置は塗料の噴霧専用です。塗料の噴霧以外の用途には使用しないでください。

www.sagola.com



## 05. Components

- ① Body of the tank
- ② Lid
- ③ Fluid outlet ball valve
- ④ Manual remover handle
- ⑤ Air inlet
- ⑥ Pressure regulator (gun)
- ⑦ Pressure regulator (pressure pot)
- ⑧ Security Valve
- ⑨ Clamp

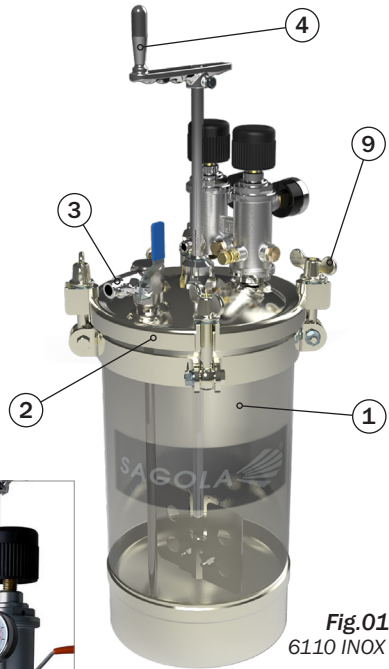
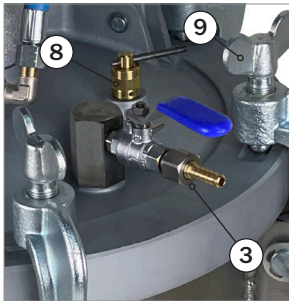
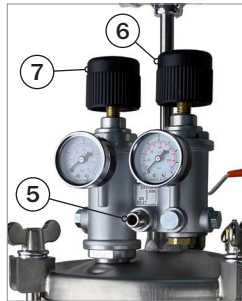

Fig.01  
6110 INOX



652/653 INOX



6110 INOX

## 06. Warnings

It is advisable to read all the instructions indicated below carefully.

**Before putting the unit into operation**, and especially after each cleaning and/or repair operation, a **check** must be made that the pressure pot **components** are securely **tightened** and that the air and/or product **hoses** are **airtight** (no air leaks). Faulty parts must be replaced or repaired as appropriate.

Check that the unit's safety devices work properly before using it.



Ensure that the products to be applied are chemically compatible with the components these come into contact with (aluminium, stainless steel, polythene and acetylene resin).

Do not use corrosive or abrasive products.

The unit is easy to handle thanks to its design and the simplicity of its mechanisms. Use it according to the operating, maintenance and safety instructions indicated in this manual and follow the application methods indicated to obtain the required finish quality.



**USE ANTISTATIC AIR HOSES. SHOULD AN ANTISTATIC AIR HOSE NOT BE AVAILABLE, YOU MUST ATTACH THE UNIT TO A GROUND CONNECTION IN ORDER TO ELIMINATE ANY STATIC ELECTRICITY**



You must always connect the equipment and all the elements involved in the work process to a **grounding connection** to eliminate static electricity. Regularly verify (one a week) its electrical continuity. If its resistance exceeds the recommended limits, it must be fixed. An equipment unit without or with a faulty grounding connection may make the installation dangerous.

The total derivative resistance must be  $<1$  million Ohms ( $\Omega$ ).

Read and carefully apply all the information, instructions and safety measures given by the manufacturer of the products to be used (products to be applied, solvents, etc.), as chemical reactions, fire and/or explosions may occur. These may be toxic, irritant or noxious and in any event are dangerous for the health and wellbeing of the user and the personnel around him (See section on Health and Safety).

Mix, prepare and filter the product to be applied in accordance with the manufacturer's instructions, ensuring that no foreign particles ruin the quality of the finish and application. Should there be any doubt on the purity of the product, its composition, etc., please contact your supplier.

Control the viscosity of the product to be applied by means of SAGOLA Viscosity Kit Code 56418001.



Ensure that the lid and tank close perfectly, keeping the parts that come into contact (tank and lid) free of product.

Avoid moving the pressure pot or laying it on its side with product inside

Leave minimum of 10 cm. Free between the product and the lid.

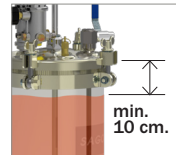
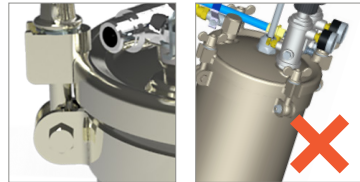

**¡BE CAREFUL ABOUT EXPLOSION!**



**Be sure to use pressure tank at less than max. fluid working pressure. Use at more than max. fluid operating pressure can cause explosion of pressure tank resulting in great danger. Securely connect hose to avoid leak and looseness. If hose is disconnected during operation, hazardous hose movement and paint ejection will cause severe bodily injury.**

If the equipment is going to remain for a long time running empty, disconnect it from the general air network.



Do not use the **hoses** to move the equipment by dragging it. Keep the hoses away from moving parts and heated surfaces. Do not place them in contact with products that may affect them and do not expose them to temperatures greater than 65°C or less than -20°C.

The unit has been designed for a long service life and can be used with most of the usual products on the market. Its use with highly aggressive products will quickly increase the need for maintenance and spare parts. If you need to apply special products, please contact with SAGOLA.

If the equipment is going to remain for a long time running empty, disconnect it from the general air network.



**SAGOLA recommends the installation of some sort of SAGOLA air treatment equipment in the general compressed air network, in order to optimise the operation of the equipment.**

## 07. Functional description of the equipment

A pressure pot is a stainless steel pressure tank into which the product to be applied is introduced along with pressurised air. The regulated air transmits the product to the spray gun at a variable pressure of 0 to 7 bar (0 - 101.5 psi) depending on the model. These pressure pots can be used with the majority of current coating and finishing products and facilitate the spraying of high viscosity products.

When working with water-based products we must ensure that the inside of the pressure pot is galvanised.

The equipment requires frequent and thorough cleaning.

### 07.1. Types of regulation

#### SINGLE REGULATION

The pressure pot will only have one pressure regulator with its corresponding pressure gauge. This regulator is in charge of adjusting the internal pressure of the deposit, inside which the product is located.

Once the pressure of the product has been adjusted, it will flow to the gun activated by the internal pressure of the pot when the product outlet valve is opened.



6110 Co INOX

#### DOUBLE REGULATION

The pressure pot will have two pressure regulators with their corresponding pressure gauges. The first one, as in the previous case, is in charge of regulating the internal pressure of the pot.

The second is responsible for providing the spray gun with air that can be sprayed. Both regulators are fully independent and the desired pressure can be adjusted in each one.



6110/6110R/652/653 INOX

## 07.2. Valves

### SAFETY VALVE

The safety valve works by evacuating air from the pressure pot when the pressure exceeds the top limit set for the safety valve.

### DISCHARGE VALVE

This component of the pressure pot manually evacuates the air pressure from it without needing to adjust the pressure regulators.



Safety valve



Discharge valve



## 07.3. Agitators

### MANUAL/PNEUMATIC MIXER (6110/6110R)

This is an impeller mixer that allows the product to be stirred once it has been inserted into the pressure pot. As its name suggests, this mixer is activated manually. Pneumatic mixer: Pneumatic remover with propellers.

### PNEUMATIC ROTARY (652/653)

This is used for products that need to be continuously stirred to keep the mixture homogeneous.

Air consumption: 392 L/min.

### PNEUMATIC ALTERNATIVE (652/653)

This is used for products that contain solid particles and need them constant agitation to prevent them from becoming damaged.



Manual mixer (6110)



Pneumatic mixer (6110R)

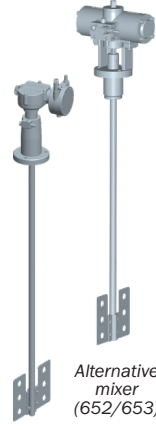

Rotary mixer (652/653)

Alternative mixer (652/653)

## 07.4. Models and versions

### 6110/6110R/6110 Co INOX Model

The **6110/6110R INOX pressure pot** has a tank capacity of 10 liters. Includes manual product mixer (optional pneumatic mixer). The product outlet is in the upper area of the pot.

Double, high precision, robust regulators with discharge valve.

Válido para productos al agua y disolvente. Ideal para Carrocería Industrial e Industria Náutica.



The **6110 Co INOX pressure pot** has a tank capacity of 10 litres. The product outlet is in the upper part of the tank.

For bead application of adhesives which differs from its predecessor in the greater pressure it can handle (up to 7 bar/102 psi), in addition to the absence of the agitator and the single regulator.



Pneumatic mixer (optional)



Description	Code
<b>6110 Inox</b> Pressure pot (manual mixer)	10540702
<b>6110R Inox</b> Pressure pot (pneumatic mixer)	10540704
<b>6110 Co Inox</b> Pressure pot	10550202
<b>Full painting equipment 6110 Inox</b> (Includes X 4100 Series 1.20 [XT01 B] pressure spraygun and 5 m. (16.4 ft) air and product hose )	10540799
Interchangeable tank 10 liters made of stainless steel 	52411607
Liner. Single-use disposable interchangeable tank. 10 units 	52411616



### 652/653 INOX Model

The **652 & 653 INOX pressure pot** have a tank capacity of 25 and 50 litres respectively.

The body of the Pressure pot is made of highly resistant and robust stainless steel. It incorporates side handles for holding and transport. Wheels for easy transport (optional).

Includes double regulation with high precision pressure gauges. Discharge valve. Top product outlet. Manual agitator, pneumatic rotary or pneumatic alternative agitators.



Description	Agitator	Wheels	Code
<b>652 Inox</b> pressure pot	Manual	Without wheels	10540320
	Rotary	With wheels	10540321
	Alternative	With wheels	10540322
Interchangeable tank 25 liters made of stainless steel 			52411608
<b>653 Inox</b> pressure pot	Manual	Without wheels	10540420
	Rotary	With wheels	10540421
	Alternative	With wheels	10540422
Interchangeable tank 50 liters made of stainless steel 			52411609

## 08. Installation



**INCORRECT INSTALLATION OF THE MACHINE MAY CAUSE DAMAGE TO PEOPLE, ANIMALS OR OBJECTS. THE MANUFACTURER CANNOT BE CONSIDERED RESPONSIBLE FOR THESE DAMAGES**

### 08.1. Transport and discharge

The remover is delivered packaged. It must be transported and stored according to the indications on the packaging. Due to the low weight of the remover can be moved by two people without using other means.

### 08.2. Arrangement of the lighting system

The Client must make sure that there is suitable lighting for the surroundings and that the lighting conforms to the regulations in force. In particular, the Client must arrange the positioning of lighting that illuminates all the working area.

### 08.3. Arrangement of the pneumatic system

The Client must arrange a line of filtered compressed air supplied by a compressor that is suitable for the consumption required.

Do not use compressed air that contains chemical products, synthetic oil with organic solvents, salts or corrosive gases as they can cause damage or malfunctioning.

The line of compressed air must arrive up to the supply points of the machine. If the compressed air contains a large amount of moisture, it may cause malfunctioning in the valves and in the pneumatic components. Install a moisture separator downstream from the compressor to avoid this.

### 08.4. Classification according to the ATEX directive

The machine conforms to the essential requisites of the **EU Directive 2014/34/UE**, better known as **ATEX** ("Explosive atmospheres"). It is classified as **group II category 3 letter G system**. The assessment procedures of conformity, carried out by an internal factory check, allow the installation of the machine in surroundings where there may be potentially explosive atmospheres due to the presence of gas, fumes or mist.

### 08.5. Equipment assembly

- 1 Air inlet to pressure pot
- 2 Regulador de presión calderín
- 3 Discharge valve

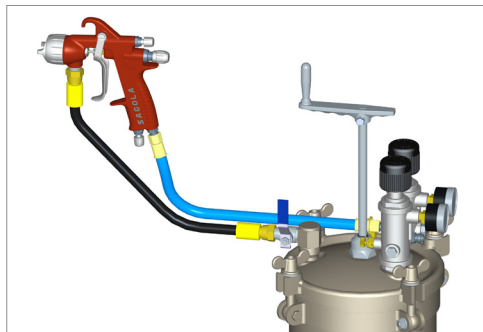

**YOU MUST ALWAYS CONNECT THE EQUIPMENT AND ALL THE ELEMENTS INVOLVED IN THE WORK PROCESS TO A GROUNDING CONNECTION TO ELIMINATE STATIC ELECTRICITY**

## 09. Start up



**BEFORE CARRYING OUT ANY OPERATION, RELEASE THE PRESSURE ACCORDING TO THE INSTRUCTIONS PROVIDED IN PARAGRAPH 9.1**

- Connect the pressure pot to the compressor. Turn the regulator wheels (1) anticlockwise. Close the product outlet valves (2).
- Once the equipment has been assembled, check that the hose is connected correctly.

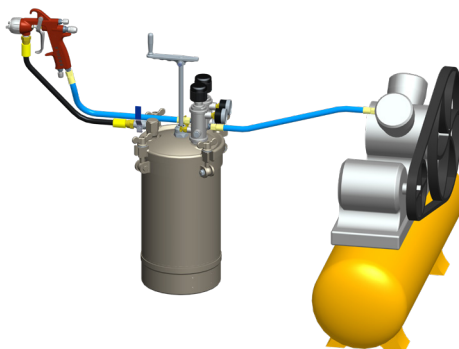
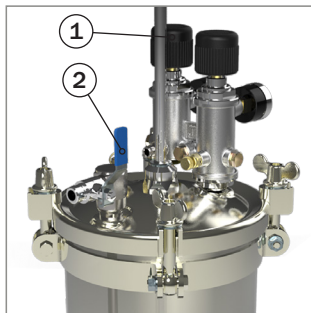

- Before operating the **pressure pot**, check that it completely **depressurised** (the pressure gauge show 0)

- Disconnect the **air hose** from the pressure regulator. Lift the lid and fill the pressure pot.

- **Prepare the paint** according to the instructions provided by the manufacturer. Filter the paint to eliminate the bigger particles that might clog the gun or obstruct the fluid passages.

- **Tank filling;** never exceeds the maximum filling  $\frac{3}{4}$  level.

- **Close the cover.** Once the pressure pot lid has been closed securely, open the **product outlet valve** and connect the **air hose** to the pressure pot again.

Turn the **pressure regulator** (1), checking that the product comes out of the gun through the hose.

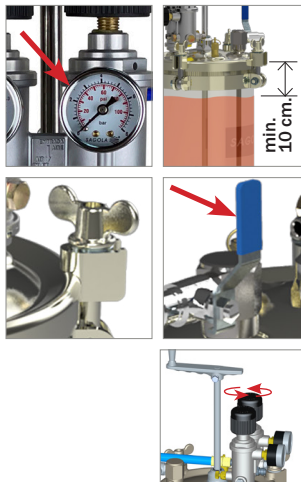

### 09.1. Pressure release procedure

The tank remains under pressure until the pressure is released manually.

Follow the instructions to release pressure from pressure tank:



**- BEFORE INSPECTING OR OPERATING THE SYSTEM**  
**- AT THE END OF JOB OPERATIONS**



1. Interrupt the air supply by closing the air inlet ball valve.
2. Disconnect the air inlet hose.
3. Open the discharge valve.
4. Wait until no more air passes through the discharge valve.
5. Unscrew the clamps and remove the lid.
6. Leave the discharge valve open, until the lid is put back in place.

## 09.2. Safety items

### DISCHARGE VALVE

This valve has the function of depressurising the pressure pot. (652/653 INOX)

### SAFETY VALVE

This valve operates by removing the pressurised air that exceeds the pressure set for the pressure pot. Do not knock or manipulate this valve and check that it operates correctly on a periodic basis.

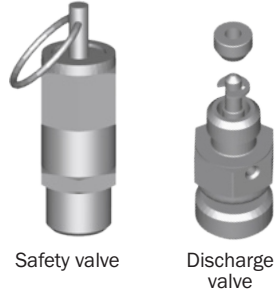

## 10. Stopping and cleaning

1. Disconnect the pressure pot from the air compressor.
2. Depressurise the pressure pot by first turning wheel (1) and then wheel (2).
3. Once the pressure pot is open, clean with the appropriate thinner.
4. Close it again and perform the start-up routine, recirculating the thinner through the hoses and guns, as many times as necessary.

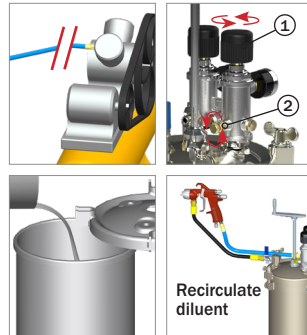

## 11. Maintenance

**Before starting to work, verify** the state of the product **hoses** and the **connections** of the elements through which the product flows.

In order to carry out maintenance or repairs, **first disconnect the unit from the compressed air distribution network.**

**Never move the unit by dragging it by the hoses.**

Do not apply excessive force or inadequate tools for maintaining and cleaning the unit. **Some repairs** must be done with **special tools** on some occasions. In these cases, you must contact the **Customer Service of SAGOLA**. Any handling of this product by non-authorized personnel would render the warranty null and void.

**The unit must be overhauled on a regular basis** to check the status of its components and replace these when they are not in perfect condition.

Do not use graphite greases as they dry out the joints, altering their operation.



Description	Frequency			Operation
	Start operation	Weekly	Monthly	
Lid packing				Check conditions
Connections				Inspection and tightening
Hoses				Check conditions
Pressure regulators				Check conditions
Safety valve				Visual check
Discharge valve				Visual check

## 12. Health and Safety

In order to perform maintenance, repairs or cleaning, first **disconnect the unit from the compressed air supply**, after having correctly carried out the DEPRESSURISATION procedure described in Section 09 of the Manual.



**Never point the unit towards yourself, others or animals.** The thinners and dilution media used can cause serious injury.

With this equipment the product is sprayed at low pressure. If the product is sprayed or splashed in the eyes it can cause serious injury.

**Never attempt to stop the application stream or a leak with your hand or any other part of your body.** If you feel that you may have been sprayed with the product on your skin, **IMMEDIATELY SEEK MEDICAL CARE.** This incident must not be treated as a simple cut. Describe the product with which it occurred to the Physician with as much detail as possible.

**The premises where work is carried out must have sufficient ventilation in accordance with current legislation and regulations.** Near the unit, only keep the amount of product and solvent required for the job being done at that time. After the job has been completed, the surplus solvents and product to be applied must be returned to their specific storage location. Keep the working area clean and free of potentially dangerous waste (solvents, rags, etc.).



**While work is in progress, there must not be any source of ignition** (naked flames, lighted cigarettes, etc.) in the working area as these might generate easily flammable gases. Likewise, the approved protective means must be used (breathing, hearing, etc.) in accordance with the regulations established in this regard.

**If the unit is used in an inadequate manner or its components are altered in any way severe material damage** may occur and bodily harm may be caused to the operator, other personnel and/or animals and may even cause death. **SAGOLA S.A.U.** accepts no responsibility in for any damage caused through the incorrect use of the equipment.

The moving parts may cause serious injury. Keep your distance from these when starting up the equipment or when using it.



**Always use approved breathing units** in accordance with current Standards and Regulations in order to protect yourself from emissions produced during application.

**Never exceed the maximum operating pressure.** The equipment units are calibrated by the manufacturer in accordance with the design performance features described in their technical specifications.



As a general, preventive measure we advise you to **wear goggles** in accordance with the specific environmental regulations and characteristics for the work centre.



**Wear gloves** when handling the product (see the manufacturer's recommendations) and clean the gun.



If, when the gun is in use, the ambient noise level exceeds 85 dB (A) **the use of approved ear protectors is required.**

**The unit in itself does not propitiate any mechanical risk of perforations, impact or pinching, except those deriving from incorrect installations and handling.**



**USE SAGOLA ANTI-STATIC HOSES TO ELIMINATE POSSIBLE ELECTRICAL SHOCK THAT MAY LEAD TO A RISK OF FIRE OR EXPLOSION.**

**Pay adequate attention when handling the unit** in order to prevent any damage that might lead to dangerous situations for the user or personnel standing near the unit, as a consequence of leaks, breakages, etc.

**The equipment has been designed for use at room temperature.** The maximum operating temperature is 50°C.



The use of solvents and/or detergents that contain halogenated hydrocarbons (trichloroethane, methyl chloride, etc.), may cause chemical reactions in the unit as well as in its zinc-coated components (trichloroethane mixed with small amounts of water produces hydrochloric acid). For this reason, these components may rust and in extreme cases the chemical reaction caused may be explosive. We recommend you to use products that do not contain the aforementioned components. Do not use acids, soda (alkalis or pickling substances, etc.) for cleaning under any circumstances.

In general, **precautions must be taken whenever the unit is handled, in order to prevent any damage to this.**

**Connectors must be securely tightened and in good condition.** If pneumatic connectors are fitted, they must comply with the standard ISO 4414:2010.

**Safety standards must be understood and applied.**

Any non-compliance with the indications set out in this manual may lead to incidents affecting the physical integrity of the user or other personnel or animals.

Respect and comply with indications relating to the conservation of the environment.

Always keep the safety sheets for the products to apply and the cleaning liquids to hand in case you need to consult them.

## 13. Part list

This drawing is not the bill of materials.

# Sagola 6110 Inox

6110R INOX & Sagola 6110 Co

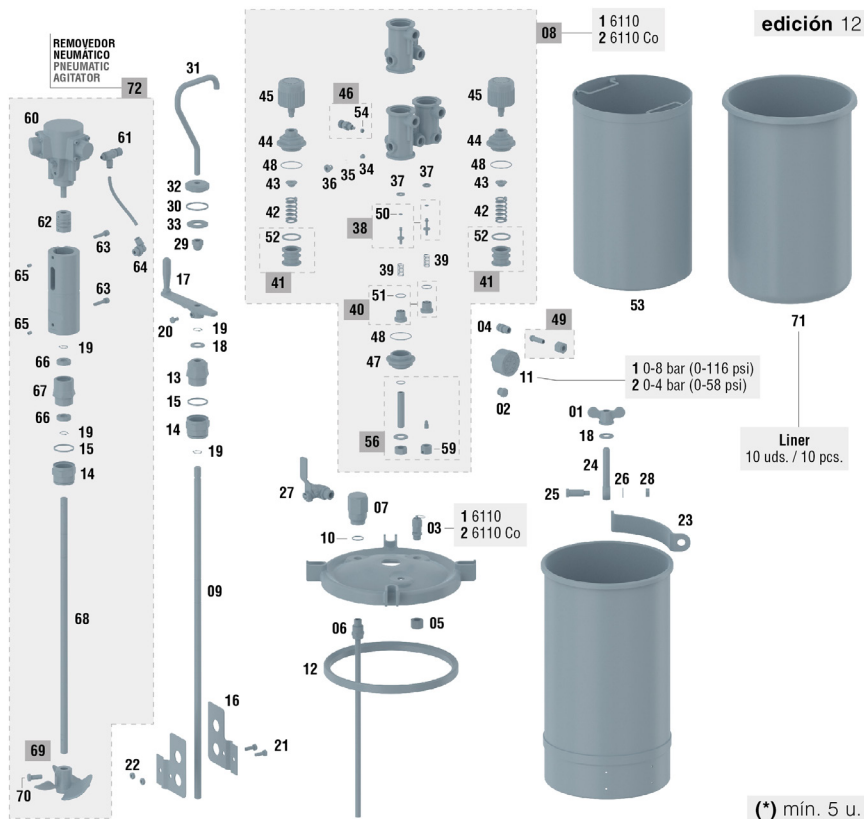

Nº	Código	Ud
01	54410101	4
02	55712108	4
03/1	56456801	1
03/2	57550904	1
04	55710316	2
05	87460505	1
06	56417131	1
07	51610611	1
08/1	56415109	1
08/2	56415110	1
09	53111018	1
10	54210263	1
11/1	54550022	1
11/2	54550007	1
12	54210269	1

Nº	Código	Ud
13	51910227	1
14	56410068	1
15	54210272	1
16	50410211	2
17	54410204	1
18	50850003	5
19	50650301	2
20	57251002	1
21	57251004	2
22	57450905	2
23	51510209	4
24	53110308	4
25	57210016	4
26	50850405	4
27	57550110	1

Nº	Código	Ud
28	57450909	4
29	57451005	1
30	54210270	1
31	54410203	1
32	51910226	1
33	50850018	1
34	57510003	1
35	54710215	1
36	55712159	1
37	50810209	2
38	56410021	2
39	54710233	2
40	56414906	2
41	56414715	2
42	54710254	2

Nº	Código	Ud
43	51911517	2
44	57411305	2
45	57810327	2
46	56415802	1
47	57411208	1
48	54250975	3
49	56414908	1
50	54251001	2
51	54250939	2
52	54251003	2
53	52411607	1
54	54210217	1
56	56410074	1
59	53610201	1
60	10510301	1

Nº	Código	Ud
61	57510020	1
62	55750029	1
63	57250806	2
64	55751801	1
65	87261810	2
66	56050021	2
67	51910237	1
68	53111025	1
69	50410003	1
70	57251099	1
71	52411616	1
72	56410118	1

This drawing is not the bill of materials.



# Sagola 652/653 Inox

edición 12

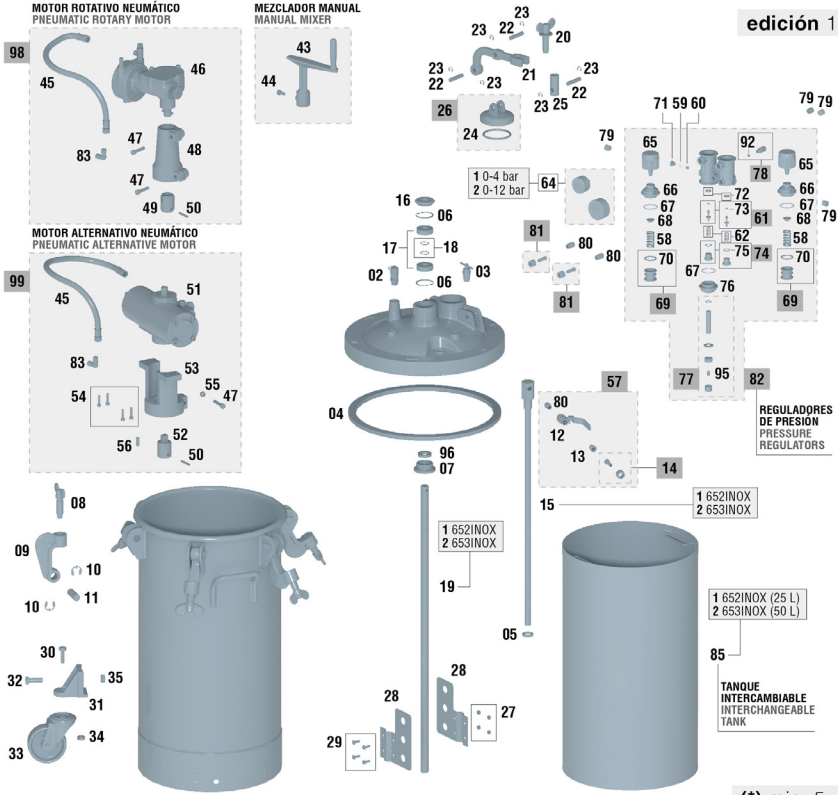

(\*) min. 5 u.

Nº	Código	Ud.
2	57550903	1
3	56417504	1
4	54210213	1
5	87460303	1
6	50650407	2
7	56411904	1
8	57810103	6
9	51510205	6
10	50850609	12
11	53110305	6
12	57550109	1
13	55710618	1
14	56414909	1
15/1	56417111	1
15/2	56417113	1
16	51910207	1
17	56050005	2

Nº	Código	Ud.
18	50650304	2
19/1	53111009	1
19/2	53111011	1
20	56417901	1
21	51510201	1
22	53110304	3
23	50850607	6
24	54250962	1
25	53110015	1
26	56416302	1
27	57450905	4
28	50410205	2
29	57251004	4
30	57251017	4
31	56311001	4
32	57251022	4
33	56250302	4

Nº	Código	Ud.
34	57450911	4
35	57450912	4
43	54410202	1
44	57251009	1
45	56414007	1
46	10510101	1
47	57251014	2
48	56310713	1
49	51910105	1
50	54850406	1
51	10510201	1
52	51910106	1
53	56310703	1
54	57250806	4
55	57450909	1
56	54850201	1
57	56418693	1

Nº	Código	Ud.
58	54710254	2
59	54710215	1
60	57510003	1
61	56410021	2
62	54710233	2
64/1	54550007	1
64/2	54550016	1
65	57810327	2
66	57411305	2
67	54250975	3
68	51911517	2
69	56414115	2
70	54251003	1
71	55712159	1
72	50810209	2
73	54251001	2
74	56414906	2

Nº	Código	Ud.
75	54250939	2
76	57411208	1
77	56410074	1
78	56415802	1
79	55712108	4
80	55710316	3
81	56414908	1
82	56415109	1
85/1	52411608	1
85/2	52411609	1
92	54210217	1
95	53610201	1
96	54250705	1
98	56410116	1
99	56410117	1



## 14. Observations

By following the instructions set out in this manual you will ensure good spraying and quality of finish. Should you have any doubt, please contact the **Technical Service of SAGOLA**.

## 15. Warranty Conditions

This device has been manufactured with great precision and has been subjected to a large number of controls before leaving the factory.

**The WARRANTY is valid for 3 years**, counted as of the date of purchase, which will be indicated by the seller in the place provided for this purpose, together with his stamp. Once the unit has been received, please complete the warranty and send this to the manufacturer for validation

**This WARRANTY covers any manufacturing defect**, which will be repaired without charge. However, any malfunction resulting from the incorrect use of the unit, such as inadequate connections, breakage due to dropping, or similar, the normal wear of components and in general any deficiency not attributable to the manufacturer of the device, are expressly excluded. Likewise, **the WARRANTY shall be rendered null and void when it is evident that the unit has been handled by persons other than our Technical Assistance Service**.

This **WARRANTY** does not support any undertaking made by anyone outside our Technical Service.

In the case of any breakdown during the guarantee period, deliver this to the nearest Technical Assistance Service or get in touch with the factory.

Any demand of greater importance against the supplier, in particular compensation for damages, is excluded. This is also applicable to any damages that might arise during counselling, while acquiring practice and during demonstration.

Consequently, the services rendered under guarantee do not involve an extension of the warranty period.

The manufacturer reserves the right to make technical modifications.

## 16. Disposal



**For complete and correct disposal of the equipment**, when it has reached the **end of its useful life**, it must be completely dismantled so it can be **recycled**, separating the metal and plastic components.

## 17. Troubleshooting

ANOMALY	CAUSE	CHECK POINT	REMEDY
<b>The fluid does not come out or insufficient output</b>	Lack of air supply, or insufficient air supply	Twisted or obstructed air hose and couplings	Remove any restriction to the air flow. (*)
		The two-way air inlet valve is closed	Open the valve
		Air leakage at the air inlet	Connect and tighten the air hose properly
		Air leakage from the paint tank set	See troubleshooting item 9

**NOTE:** The symbol (\*) means that before starting the procedure it is necessary to release pressure (see paragraph 9.1)



ANOMALY	CAUSE	CHECK POINT	REMEDY
<b>The fluid does not come out or insufficient output</b>	Insufficient air pressure	Insufficient air source pressure	Maintain the air supply pressure at a suitable level, but less than 7 bar (102 psi)
		Improper adjustment of the air pressure regulator	Adjust the air pressure suitably through the regulator
	Blocked fluid passages	Fluid passages between the fluid outlet joint and the suction pipe	Remove any obstructions. (*)
		The two-way fluid outlet valve is closed	Open the valve
		Condensed fluid accumulated on the bottom of the container	Remove or mix well
	Level of the fluid in the container too low	Fluid level	The fluid filling level must be higher than the inlet suction pipe. (*)
Fluid viscosity too high	Fluid viscosity	Dilute the fluid suitably. (*)	
<b>Unstable fluid output</b>	Insufficient air pressure	Fluctuating air pressure	Ensure sufficient air pressure: eliminate any other air consumption that might compromise the air system
<b>The agitator does not rotate or the rotation speed is not enough</b>	Lack of air supply, or insufficient air supply	Twisted or clogged air pipe, and/or clogged quick air coupling	Replace or clean. (*)
	Insufficient air pressure	Insufficient air supply pressure	Maintain the air supply pressure at a suitable level, but less than 7 bar (102 psi)
	Insufficient air flow	Improper adjustment of the air flow regulator	Adjust the air flow suitably through the flow regulator
		Check the air supply source	Ensure a sufficient air flow
	Fluid viscosity too high	Fluid viscosity	Dilute the fluid suitably (*)
	Damaged air motor	Air motor	Repair or replace air motor

**NOTE:** The symbol (\*) means that before starting the procedure it is necessary to release pressure (see paragraph 9.1)



<b>ANOMALY</b>	<b>CAUSE</b>	<b>CHECK POINT</b>	<b>REMEDY</b>
<b>Unstable agitation speed</b>	Air pressure and air flow rate	Fluctuating air pressure and air flow rate	Ensure sufficient air flow and steady air pressure. Eliminate any other air consumption from the air system or increase air supply capacity
	Incorrect alignment between the agitation shaft and suction pipe	Incorrect air motor support position	Reassemble in proper position. (*)
	Rotation speed to slow	Rotation speed	Increase the rotation speed
<b>The safety valve does not relieve at the pressure value set</b>	Damaged pressure gauge	Pressure gauge reading	Replace. (*)
	Damaged or faulty safety valve	Incorrect relief pressure	Replace. (*)
	Clogged safety valve	Incorrect relief pressure	Clean with air or replace (*)
<b>Air leakage from the paint tank</b>	Between container and lid	Loose fixing bolts tightness	Tighten all fixing bolts firmly and uniformly. (*)
		Dirt on lid packings and/or on the tank brim	Clean. (*)
		Damaged lid packing	Replace. (*)
	Between air motor support and the lid	Damaged agitator packing	Replace. (*)
	From the safety valve	Unsuitable sealing due to the foreign matter and/or damaged valve	Clean with a jet of air, replace if the problem has not been solved. (*)
	From the exhaust valve for relieving air from the tank	The exhaust valve is open or improper seal of the valve	Close the valve, replace if leak persists
<b>Fluid leakage</b>	At the paint outlet	The two-way valve is open or improper seal of the two-way valve	Close using the handle, replace if leak persists
	Fluid passages between the lid and the outlet connections	Loose connections	Apply some adhesive and reassemble correctly. (*)

**NOTE:** The symbol (\*) means that before starting the procedure it is necessary to release pressure (see paragraph 9.1)



## 18. Declaration of conformity

**Manufacturer:** SAGOLA, S.A.U.  
**Address:** Urarte, 6 • 01010 VITORIA-GASTEIZ (Álava) SPAIN  
**Hereby declares that the product:** PRESSURE POTS  
**Brand:** SAGOLA  
**Product line:** 6110 INOX / 6110R INOX / 6110 Co INOX  
 652 INOX / 653 INOX



### CE Conformity declaration

The pressure unit meets requirements established in Directive **2014/68/CE** (Pressure equipment).

These also meets the following Regulations and Directives:

**2006/42/CE** Machinery Safety Directive

**Non electrical equipment:**

**ATEX Directive (Directive 2014/34/CE)** **CE Ex II 2G T4 x**

Protection Level II 2G Suitable for use in Zones 1 and 2

“X” marking All static electricity is discharged through air pipes (the air hoses must be “**STATIC FREE**”

Is in conformity with the requirements of the following European Standard Directives, and has used the following technical standards for its construction:

### UKCA Conformity declaration

Is in conformity with the provisions of the Directive on machines (Directive **2008 No. 1597**).

Is in conformity with the requirements of the following British Directives:

Pressure Equipment (Safety) Regulations **2016 No 1105**



**Non electrical equipment:**

**ATEX regulation (Directive 2016 No1107) II 2G x**

Marked “X” All static electricity is discharged by the air ducts. Air hoses should be “**ANTISTATIC**” as well as its modifications and updates, and provisions according to the national legislative code of the destination country.

Is in conformity with the requirements of the following British Standard Directives, and has used the following technical standards for its construction:

In Vitoria-Gasteiz on 01/10/2023

Signed:

Enrique Sánchez Uriondo  
Technical Manager



**SAGOLA**<sup>®</sup>  
an Elcometer company

## Index

Versão original em Espanhol

# INSTRUÇÕES PARA USO E MANUTENÇÃO DE EQUIPAMENTOS DE TRANSFERÊNCIA DE PRODUTO DE BAIXA PRESSÃO

01	Atenção	pág. 44
02	Significado dos pictogramas	pág. 44
03	Introdução	pág. 44
04	Dados Técnicos	pág. 45
05	Componentes	pág. 46
06	Advertências	pág. 46
07	Descrição do equipamento	pág. 48
	07.1. Tipos de regulamentação	
	07.2. Válvulas	
	07.3. Removedores	
	07.4. Modelos e versões	
08	Instalação	pág. 51
	08.1. Transporte e descarregamento	
	08.2. Disposição do sistema de iluminação sistema de iluminação	
	08.3. Disposição do sistema pneumático	
	08.4. Classificação de acordo com a directiva ATEX	
	08.5. Montagem do equipamento	
09	Arranque	pág. 52
	09.1. Procedimento de descompressão	
	09.2. Elementos de segurança	
10	Parada e limpeza	pág. 53
11	Manutenção	pág. 53
12	Segurança e Saúde	pág. 54
13	Desmontagem de peças	pág. 56
14	Observações	pág. 58
15	Condições de Garantia	pág. 58
16	Eliminação	pág. 58
17	Tabela de avarias	pág. 58
18	Declaração de Conformidade	pág. 61





## 01. Atenção



Antes de pôr em funcionamento o equipamento, deverá ler, ter em conta e cumprir na totalidade todas as indicações descritas neste Manual.

Deverá conservá-lo num lugar seguro e acessível para todos os usuários do equipamento.

O equipamento só deverá ser utilizado e posto em funcionamento por pessoas que receberam formação de como manejá-lo, e será exclusivamente utilizado para os fins previstos.

Da mesma forma, deverá ter em conta as Normas de Prevenção de acidentes, os Regulamentos e Directrizes para os Centros de trabalho e as Leis e restrições vigentes.

Os logotipos de SAGOLA e outros produtos SAGOLA, mencionados neste manual, são marcas registadas ou marcas da empresa SAGOLA S.A.U.

## 02. Significado dos pictogramas

Leia o manual de instruções	Informação importante	Aviso	Uso obrigatório de óculos
Uso obrigatório de capacetes	Uso obrigatório de máscara respiratória	Uso obrigatório de luvas	Risco de explosão

## 03. Introdução

O equipamento que tem em sua posse pertence à família dos **tanques de pressão** em aço inoxidável para sistemas de pintura por pulverização utilizando uma pistola de pulverização. A possibilidade de regular a pressão do produto melhora a qualidade de aplicação dos produtos viscosos.

O tanque é composto por duas partes principais: o corpo e a tampa. O corpo do tanque está equipado com pinças de fecho que garantem a perfeita estanquicidade do sistema.

O equipamento consiste em:

- Tanque de pressão
- Embalagem
- Manual de instruções website



## 04. Dados Técnicos

A pressão interna do tanque permite que a tinta contida seja pulverizada a uma pressão variável de 0-7 bar (0-101,5 psi) dependendo do modelo.

	Dados técnicos Tanques de pressão INOX			
	6110 INOX	6110 Co INOX	652 INOX	653 INOX
<b>Dimensões (cm.)</b>	20,8 x 68,3 cm	20,8 x 68,3 cm	36,5 x 74,4 cm	36,5 x 102,8 cm
<b>Dimensões (polegadas)</b>	8,2 x 26,9"	8,2 x 26,9"	14,4 x 29,3"	14,4 x 40,5"
<b>Peso líquido (Kg.)</b>	11,2 Kg	10 Kg	38 Kg	45 Kg
<b>Peso líquido (libras)</b>	24,7 lbs	22 lbs	83,7 lbs	99 lbs
<b>Capacidade do tanque</b>	10 Litros	10 Litros	25 Litros	50 Litros
<b>Capacidade do tanque</b>	2,64 US Galão	2,64 US Galão	6,6 US Galão	13,2 US Galão
<b>Pressão máxima trabalho</b>	4 bar 58 psi	7 bar 101,5 psi	4 bar (58 psi)	
<b>Pressão máxima entrada</b>	4 bar 58 psi	7 bar 101,5 psi	4 bar (58 psi)	
<b>Pressão de alimentação</b>	0 - 4 bar 0 - 58 psi	0 - 7 bar 0 - 101,5 psi	0 - 4 bar (0 - 58 psi)	
<b>Pressão de descarga da válvula de segurança</b>	4 bar 58 psi	7 bar 101,5 psi	4 bar (58 psi)	
<b>Entrada de ar</b>	BSP 1/4"		BSP 1/4"	
<b>Saída do produto</b>	BSP 3/8"		BSP 3/8" (Espigão Ø 8 mm.)	
<b>Intervalo de temperatura operativo</b>	0 -60 °C 0 - 122 °F		0 -60 °C 0 - 122 °F	

### Diretivas e regulamentos

<b>Diretiva de máquinas</b>	2006/42/UE
<b>Diretiva PED</b>	2014/68/UE
<b>Regulamentos ATEX</b>	Directiva comunitária que cumprem 2014/34/UE Atmosferas explosivas (Atex):  II 2G T4 x (*)

(\*) Em zonas de Risco de explosão (ATEX) deve ter as ligações com tomada de terra e/ou as mangueiras de alimentação com a característica técnica de que sejam antiestáticas.

### Identificação do equipamento

O tanque de pressão é equipado com uma **chapa de identificação** do fabricante mostrada também na figura. A chapa não pode ser removida, por nenhum motivo, mesmo se o equipamento for revendido. Para qualquer comunicação com Sagola, indique sempre o número de identificação mencionado na chapa.

	Serial Number Número de série Seriennummer Número de serie	<input type="text"/>	Maximum Working Pressure Pression de Travail Maximum Máxima Pressión de Trabajo 最大工作压力	<input type="text"/> MPa <input type="text"/> bar	Operating Temperature Température d'Utilisation Operaciontemperatur Temperatura de Trabajo	<input type="text"/> °C <input type="text"/> °F	
	Capacity Capacité Fassungsvermögen Capacidad 容量	<input type="text"/> l <input type="text"/> gal	Model Number Numéro de modèle Modellsnummer Número de modelo 型号	<input type="text"/>	Test Pressure Test Pression Prüfdruck Presión de Prueba 测试压力	<input type="text"/> MPa <input type="text"/> bar	Year of Construction Année de Construction Konstruktionsjahr Año de Fabricación 制造年份
Date of Test (mm) Date de Test (mm) Testdatum (mm) Fecha de Prueba (mm/a) 测试日期(月/年)	<input type="text"/>	www.sagola.com	<input type="text"/>	<input type="text"/>	<input type="text"/>	<input type="text"/>	



## 05. Componentes

- ① Corpo do tanque
- ② Tampa
- ③ Saída de fluidos
- ④ Punho de libertação manual
- ⑤ Entrada de ar
- ⑥ Regulador de pressão (pistola)
- ⑦ Regulador de pressão (tanque de pressão)
- ⑧ Válvula de segurança
- ⑨ Braçadeira de fecho

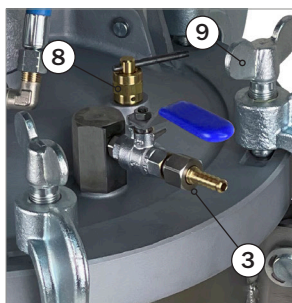

652/653 INOX

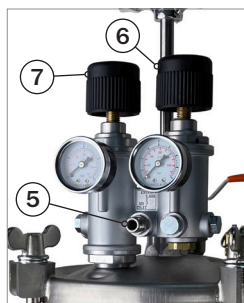

6110 INOX

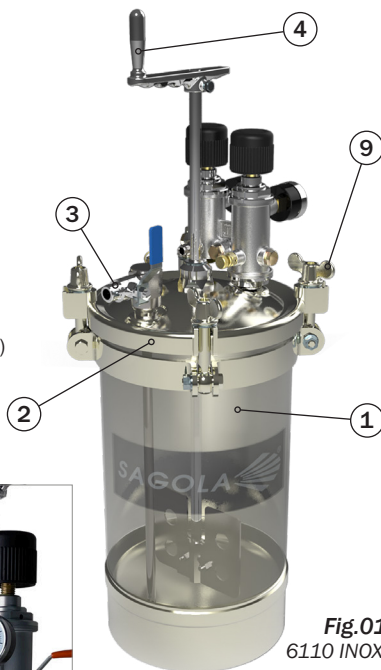

Fig.01  
6110 INOX

## 06. Advertências

É aconselhável ler as seguintes instruções completa e minuciosamente.

**Antes de pô-lo em funcionamento**, e especialmente após cada limpeza e/ou conserto, é necessário **certificar-se** de que os **componentes** do equipamento estejam perfeitamente **apertados** e que as **mangueiras** sejam as tecnicamente aptas às características do equipamento e do trabalho a ser realizado, além de **flexíveis e estanques** (sem fugas). As peças com defeito deverão ser trocadas ou convenientemente consertadas.

Certifique-se de que os dispositivos de segurança do equipamento estejam funcionando corretamente antes de sua utilização.



**Assegure-se que os produtos a aplicar são quimicamente compatíveis com os componentes do equipamento com os quais entra em contacto (Alumínio, Aço Inoxidável, Polietileno e Resina acetática).**

**Não utilize produtos corrosivos nem abrasivo.**

O equipamento é facilmente manejável, devido ao seu desenho e à simplicidade dos seus mecanismos. Utilize-o seguindo as instruções de uso, manutenção e segurança indicadas neste manual e realize as práticas de aplicação necessárias para obter a qualidade de acabamento desejada.



**UTILIZE MANGUEIRAS ANTIESTÁTICAS SAGOLA PARA ELIMINAR AS POSSÍVEIS DESCARGAS ELÉCTRICAS QUE PUDERIAM CRIAR PERIGO DE INCÊNDIO OU EXPLOSÃO.**



O equipamento e todos os elementos que interferem no processo de trabalho deverão ser sempre conectados a um  **fio terra**  para eliminar eletricidade estática. Verifique periodicamente (uma vez por semana) sua continuidade elétrica. Caso sua resistência exceda os limites recomendados corrija-a. Um equipamento sem conexão ao terra, ou com uma conexão mal feita, pode se tornar uma instalação perigosa..

A resistência derivante total da linha deve ser  $<1M \text{ Ohms } (\Omega)$ .

Leia e aplique com atenção todos os dados, instruções e medidas de segurança indicados pelo fabricante dos produtos que vai utilizar (produtos a serem aplicados, diluentes, etc.), já que estes podem provocar reações químicas, incêndios e/ou explosões. Podem ser tóxicos, irritantes ou nocivos e, em qualquer caso, perigosos para a saúde e a integridade do usuário e das pessoas do seu ambiente (veja o item Segurança e saúde).

Misture, prepare e filtre o produto que vai ser aplicado de acordo com as instruções do fabricante, assegurando-se de que nenhuma partícula estranha venha a estragar a qualidade do acabamento e a aplicação. Se houver alguma dúvida com respeito à pureza do produto, composição, etc., consulte o seu fornecedor.

Verifique a viscosidade do produto a ser aplicado com o kit Viscosímetro SAGOLA - Código 56418001.

Ford Nº4



Assegure-se de que a tampa e o depósito estão perfeitamente fechados, e conserve limpas de produto as partes de contacto (depósito e tampa).

Evite mover a caldeira ou deitá-la quando tem produto no interior.

Deixe pelo menos 10 cm. livres entre o produto e a tampa.

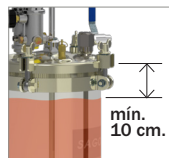
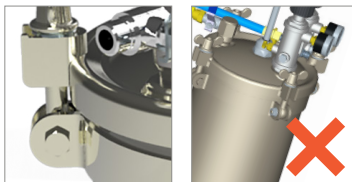

### ATENÇÃO! PRECAUÇÕES RELATIVAS ÀS EXPLOSÕES



**Certifique-se que a pressão da tinta utilizada no tanque de pressão esteja inferior à máxima de funcionamento. O seu uso com uma pressão da tinta superior à máxima de funcionamento, poderia causar a explosão do tanque de pressão com graves consequências. Ligue firmemente os tubos a fim de evitar fugas ou desligamentos. Se houver desligamento de um tubo durante as operações de pintura, o deslocamento do tubo e a fuga da tinta poderiam causar ferimentos sérios no corpo.**

Se o equipamento for permanecer trabalhando no vazio durante um tempo, desconecte-o da rede geral de ar.



Não utilize as **mangueiras** para transferir o equipamento arrastando-o. Mantenha as mangueiras longe de peças móveis e de superfícies quentes. No coloque-as em contato com produtos que possam afetá-las e não as exponha a temperaturas superiores a 65°C nem inferiores a -20°C.

O equipamento está preparado para ter uma longa vida e pode ser utilizado com a maioria dos produtos habituais no mercado. A sua utilização com produtos altamente agressivos aumentará rapidamente a necessidade de manutenção e trocas. Se for necessário aplicar produtos especiais, consulte a SAGOLA.

Se o equipamento for permanecer trabalhando no vazio durante um tempo, desconecte-o da rede geral de ar.



A SAGOLA recomenda a instalação de equipamento de tratamento de ar SAGOLA na rede geral de ar comprimido, para otimizar o funcionamento do equipamento.

## 07. Descrição funcional do equipamento

Uma caldeira é um tanque de pressão em aço inoxidável no qual o produto a ser aplicado é enchido juntamente com ar pressurizado. O ar regulado transmite o produto para a pistola de pulverização a uma pressão variável de 0 a 7 bar (0-101,5 psi), dependendo do modelo. Estes tanques de pressão podem ser utilizadas com a maioria dos produtos de revestimento e acabamento actuais e facilitam a pulverização de produtos de alta viscosidade.

Quando se trabalha com produtos à base de água, deve ser tomado especial cuidado para assegurar que o interior do pote seja galvanizado.

É necessário proceder a uma limpeza frequente e completa do equipamento.

### 07.1. Tipos de regulamentação

#### REGULAÇÃO SIMPLES

A tanque de pressão terá apenas um regulador de pressão com o seu correspondente manómetro. Este regulador é responsável por ajustar a pressão no interior do tanque, que contém o produto.

Uma vez definida a pressão do produto, o produto, activado pela pressão dentro do tanque quando a válvula de saída do produto é aberta, fluirá para a pistola.



6110 Co INOX

#### DUPLA REGULAÇÃO

O tanque de pressão terá dois reguladores de pressão com os seus correspondentes manómetros de pressão. O primeiro, como no caso anterior, será encarregado de regular a pressão interna do tanque.

O segundo será encarregado de fornecer ar atomizável à arma. Ambos os reguladores são totalmente independentes, sendo cada um deles capaz de regular a pressão desejada.



6110/6110R/652/653 INOX



## 07.2. Válvulas

### VÁLVULAS DE SEGURANÇA

Funciona evacuando o ar do pote de pressão quando a pressão no pote de pressão tiver excedido a pressão definida da válvula de segurança.

### VÁLVULA DE DESCARGA

Este é um elemento do recipiente de pressão que serve para evacuar manualmente a pressão do ar do recipiente de pressão sem a necessidade de manipular os reguladores de pressão.



Válvula de segurança



Válvula de descarga



## 07.3. Removedores

### MANUAL/PNEUMÁTICO ROTATIVO (6110/6110R)

Manual: Este é um agitador de pás que permite que o produto seja removido uma vez introduzido na caldeira. Este removedor, como o seu nome indica, é operado manualmente.

Pneumático rotativo: Removedor pneumático com hélices.

### PNEUMÁTICO ROTATIVO (652/653)

É utilizado para produtos que devem ser continuamente agitando para manter a mistura homogênea.

Consumo de ar: 392 L/min.

### PNEUMÁTICO ALTERNANTE (652/653)

Utilizado para produtos que contêm partículas sólidas e necessitam de constante agitação para evitar a colonização.

## 07.4. Modelos e versões

### Modelo 6110/6110R/6110 Co INOX

A tanques de pressão 6110/6110R INOX tem uma capacidade de tanque de 10 litros. Inclui um removedor manual de produtos. A saída do produto encontra-se na parte superior da caldeira.

Regulação dupla de alta precisão e robusta, com válvula de descarga.

Adequado para produtos à base de água e de solventes. Ideal para carroçarias industriais e indústria náutica.

A tanque de pressão 6110 Co INOX tem uma capacidade de tanque de 10 litros. A saída do produto fica na área superior da caldeira.

Para aplicação de cola de esferas, que difere da anterior por ser capaz de resistir a pressões mais elevadas (até 7 bar/102 psi), para além da ausência de removedor e regulação simples.

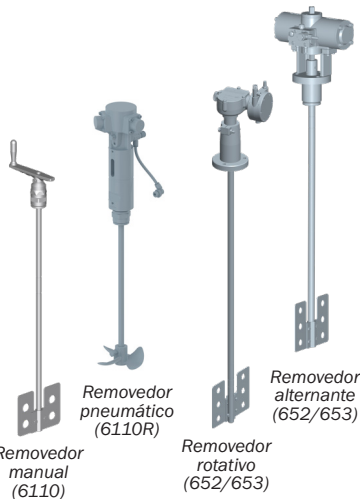

Removedor manual (6110)

Removedor pneumático (6110R)



Removedor rotativo (652/653)

Removedor alternante (652/653)



Removedor pneumático (opcional)



Descrição	Código
Tanque de pressão <b>6110 Inox</b> (removedor manual)	10540702
Tanque de pressão <b>6110R Inox</b> (removedor pneumático)	10540704
Tanque de pressão <b>6110 Co Inox</b>	10550202
<b>Equipamento completo</b> de pintura 6110 Inox (Inclui pistola de pressão X 4100 Series 1.20 [XT01 B] e 5 m. (16,4 ft) de mangueira de ar e produto)	10540799
Tanque Intercambiável de Aço Inoxidável de 10 litros 	52411607
Liner. Tanque intercambiável descartável de uso único. 10 unidades 	52411616



#### Modelo 652/653 INOX

Os **tanques de pressão 652 e 653 INOX** têm uma capacidade de tanques de 25 e 50 litros.

O corpo do tanque é feito de aço inoxidável altamente resistente e robusto. Incorpora pegas laterais para a detenção e transporte. Rodas para facilitar o transporte (opcional).

Inclui regulação dupla com manômetros de pressão de alta precisão. Válvula de alívio de pressão. Saída de produtos de topo. Descarnador manual, pneumático rotativo ou pneumático alternativo.



Descrição	Removedor	Rodas	Código
Tanque de pressão <b>652 Inox</b>	Manual	Sem rodas	10540320
	Rotativo	Com rodas	10540321
	Alternativo	Com rodas	10540322
Tanque Intercambiável de Aço Inoxidável de 25 litros 			52411608
Tanque de pressão <b>653 Inox</b>	Manual	Sem rodas	10540420
	Rotativo	Com rodas	10540421
	Alternativo	Com rodas	10540422
Tanque Intercambiável de Aço Inoxidável de 50 litros 			52411609

## 08. Instalação



**A INSTALAÇÃO INCORRECTA DO EQUIPAMENTO PODE CAUSAR DANOS A PESSOAS, ANIMAIS OU OBJECTOS. O FABRICANTE NÃO PODE SER CONSIDERADO RESPONSÁVEL POR TAIS DANOS**



### 08.1. Transporte e descarregamento

A caldeira é entregue embalada. Deve ser transportado e armazenado de acordo com as instruções na embalagem. Devido ao baixo peso do removedor, pode ser movido por uma pessoa sem a utilização de outros meios.

### 08.2. Disposição do sistema de iluminação

O cliente deve garantir que existe iluminação adequada para o ambiente e que a iluminação está em conformidade com os regulamentos actuais. Em particular, o cliente deve providenciar a colocação de iluminação que ilumine toda a área de trabalho.

### 08.3. Disposição do sistema pneumático

O cliente deve providenciar uma linha de ar comprimido filtrado fornecido por um compressor que seja adequado ao consumo requerido.

Não utilizar ar comprimido contendo químicos, óleos sintéticos com solventes orgânicos, sal ou gases corrosivos, pois estes podem causar danos ou mau funcionamento.

A linha de ar comprimido deve atingir os pontos de alimentação da máquina. Se o ar comprimido contiver uma grande quantidade de humidade, pode causar avarias nas válvulas e nos componentes pneumáticos. Instalar um separador de humidade a jusante do compressor para evitar isto.

### 08.4. Classificação de acordo com a directiva ATEX

A máquina cumpre os requisitos essenciais da **Directiva 2014/34/UE**, mais conhecida como **ATEX** ("Atmosferas Explosivas"). Está classificado no sistema de 3 letras da **categoria G do grupo II**. Os procedimentos de avaliação da conformidade, realizados por um controlo interno da fábrica, permitem que a máquina seja instalada num ambiente onde possa haver risco de explosão devido à presença de gases, vapores ou névoa.

### 08.5. Montagem do equipamento

- ① Entrada de ar para a tanque
- ② Regulador de pressão da caldeira
- ③ Válvula de descarga

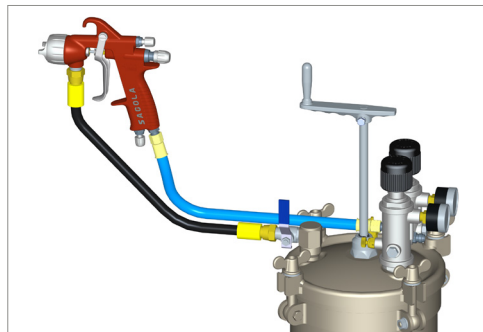

**O EQUIPAMENTO E TODOS OS ELEMENTOS QUE INTERFEREM NO PROCESSO DE TRABALHO DEVERÃO SER SEMPRE CONECTADOS A UM FIO TERRA PARA ELIMINAR ELETRICIDADE ESTATICA**

## 09. Arranque



ANTES DE EFECTUAR CUALQUIER OPERACIÓN, LLEVAR A CABO EL PROCEDIMIENTO DE DESCOMPRESIÓN DESCRITO EN EL APARTADO 9.1

- Ligar a tanque ao compressor. Rodar o volante regulador (1) no sentido contrário ao dos ponteiros do relógio. Fechar a válvula de saída do produto (2).
- Após a montagem do equipamento, verifique se a mangueira está conectada corretamente.

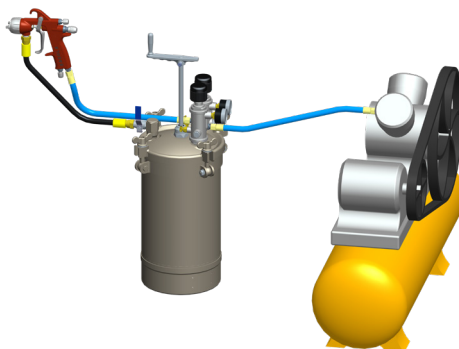
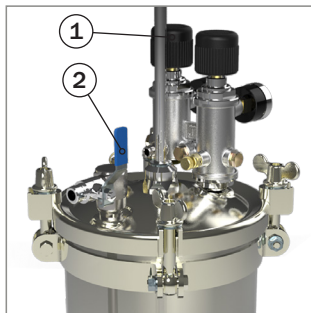

- Antes de efectuar qualquer operação ao **tanque**, verificar se está completamente **despressurizada** (o manómetro mostra 0).

- Desconectar a **mangueira de ar** do regulador. Levantar a tampa e proceder para encher o tanque.

- **Preparar a tinta** de acordo com as instruções do fabricante. Filtrar a tinta para remover partículas grosseiras que possam entupir a arma ou obstruir as linhas de fluido.

- **Encher o tanque**; nunca exceder o nível máximo de enchimento de  $\frac{3}{4}$  partes do tanque.

- **Fechar a tampa**. Uma vez assegurado o fecho completo da tampa do tanque, abrir a **válvula de saída do produto** e voltar a ligar a **mangueira de ar** ao tanque.

Rodar o **regulador de pressão** (1), verificando se o produto sai da pistola, através da mangueira.

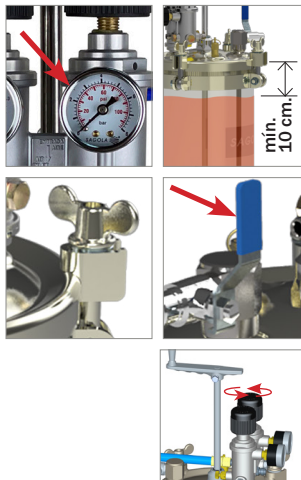

### 09.1. Procedimento de descompressão

O tanque permanece pressurizado até que a pressão seja aliviada manualmente.

**SEMPRE** efectua o procedimento de descompressão nos seguintes casos:



- ANTES DE VERIFICAR OU INTERVIR NO SISTEMA  
- NO FINAL DOS TRABALHOS

1. Cortar o fornecimento de ar fechando o regulador de ar.
2. Desconectar a mangueira de entrada de ar.
3. Abrir a válvula de descarga.
4. Esperar até que não saia mais ar da válvula de descarga.
5. Abrir a tampa.
6. Deixar a válvula de descarga aberta até que a tampa seja reinstalada.

## 09.2. Elementos de segurança

### VÁLVULA DE DESCARGA

Esta válvula tem a função de despressurizar ao tanque. (652/653 INOX)

### VÁLVULA DE SEGURANÇA

Esta válvula actua evacuando o ar pressurizado que excede a pressão definida no tanque. Não bater nem mexer nesta válvula e verificar periodicamente o seu funcionamento.



Válvula de segurança



Válvula de descarga

## 10. Parada e limpeza

1. Desligue o tanque do compressor de ar.
2. Despressurize o tanque fazendo girar primeiro o comando (1) e depois o (2).
3. Uma vez aberta o tanque, proceda a limpá-la com um diluente adequado.
4. Feche-a de novo e realize a operação de arranque, fazendo circular o produto diluente pelas mangueiras e pistolas, todas as vezes que for preciso.

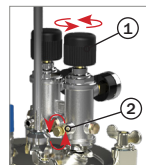
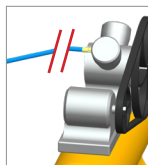

## 11. Manutenção

**Antes de iniciar o trabalho, verifique** o estado das **mangueiras** de produto, bem como as **conexões** dos elementos pelos quais flui o produto.

Para efectuar a manutenção ou reparações, **desligar primeiro o equipamento da alimentação de ar comprimido**.

**Nunca mova o equipamento arrastando-o pela mangueiras.**

Não utilizar força excessiva ou ferramentas inadequadas para a manutenção e limpeza do equipamento. **Algumas reparações** podem ter de ser efectuadas utilizando **ferramentas especiais**. Neste caso, por favor contacte o departamento de **serviço ao cliente da SAGOLA**. A adulteração do produto por pessoal não autorizado invalidará a garantia do produto.

**Essencial verificar periodicamente o equipamento** para verificar o estado dos seus componentes e substituí-los quando não se encontram em perfeitas condições.

Não utilizar graxa de grafite enquanto seca os selos, alterando o seu funcionamento.

## Frequência

Descrição	Início operação	Semanal	Mensal	Operação
Junta da tampa				Verifique as condições
Unões				Verifique e aperto
Mangueiras				Comprobación
Regulador de pressão				Comprobación
Válvula de segurança				Verifique as condições
Válvula descarga				Verifique as condições

## 12. Segurança e saúde

Para fazer a manutenção, um conserto ou a limpeza, **desligue previamente o equipamento da rede de ar comprimido**, após ter realizado corretamente o processo de DESPRESSURIZAÇÃO descrito no item 09 do manual.



**Nunca aponte o equipamento na sua direcção, na de outras pessoas nem de animais.** Os diluentes e outros meios de diluição utilizados podem produzir lesões graves.

Neste equipamento, o produto é projetado sob baixa pressão. Uma projecção ou salpicamento do produto nos olhos pode causar graves danos.

**Nunca tente deter o jato da aplicação, ou uma fuga, com a mão ou qualquer outra parte do corpo.** Se tiver a sensação de ter recebido a projecção do produto na pele, PROCURE ASSISTÊNCIA MÉDICA IMEDIATAMENTE. Esta incidência não deve ser tratada como um simples corte. Indique ao médico, com a maior precisão possível, o produto com que a mesma foi produzida.

**Os locais devem ter uma ventilação suficiente e de acordo com as normativas e disposições vigentes.** Nas imediações do equipamento só deverá haver a quantidade de produto e diluente necessários para o trabalho que está sendo realizado. Terminado o trabalho, volte a colocar os diluentes e produtos a aplicar no seu lugar específico de armazenamento. Mantenha a área de trabalho limpa e isenta de resíduos potencialmente perigosos (diluentes, panos etc.).



**Durante o trabalho e na zona de trabalho, não deverá existir nenhuma fonte de ignição** (fogo aberto, cigarros acesos, etc.), dado que durante este último podem gerar-se gases facilmente inflamáveis. Além disso, deverá utilizar a protecção laboral homologada (respiratória, auditiva, etc.) de acordo com as Normativas estabelecidas para este efeito.

**Se o equipamento for utilizado de forma inadequada ou se forem alterados os seus componentes, podem suceder danos materiais e provocar graves sequelas sanitárias** no corpo do usuário, ou no de outras pessoas e/ou animais, podendo chegar inclusivamente à morte. **SAGOLA S.A.U.** não se responsabiliza por estes danos causados pelo uso incorrecto do equipamento.

As peças em movimento são susceptíveis de causar lesões. Mantenha-se à distância delas quando acionar o equipamento ou quando estiver usando-o.



**Deverá utilizar sempre equipamentos respiratórios homologados** conformes com as Normativas e Regulamentos vigentes, para proteger-se das emanações produzidas durante a aplicação.

**Nunca exceda a pressão máxima de trabalho.** Os equipamentos estão calibrados pelo fabricante de acordo com as prestações de desenho descritas nas suas características.



Como medida de prevenção geral, aconselha-se a **utilização de óculos protectores**, de acordo com as normativas e características ambientais específicas do Centro de trabalho e as Normativas vigentes.



**Utilize luvas** ao manipular o produto (ver recomendações do fabricante) e ao limpar a pistola.



Se durante a utilização da pistola o nível sonoro ambiental ultrapassar os 85 dB (A) é **obrigatório o uso de protetores acústicos homologados**.

**O equipamento, só por si, não propicia nenhum perigo mecânico de perfurações, impactos nem de pinçamentos**, a não ser os derivados de instalações indevidas ou manipulações incorretas.



**UTILIZE MANGUEIRAS ANTIESTÁTICAS SAGOLA PARA ELIMINAR AS POSSÍVEIS DESCARGAS ELÉTRICAS QUE POSSAM PROVOCAR RISCOS DE INCÊNDIO OU EXPLOSAÇÃO.**

**O manuseio do equipamento requer uma atenção adequada**, para evitar o aparecimento de deteriorações que possam originar situações de perigo para o usuário ou para as pessoas que se encontrem nas imediações, em decorrência de escapamentos, rupturas etc.

**O equipamento está preparado para ser usado à temperatura ambiente.** A temperatura máxima de serviço é de 50°C.



**A utilização de solventes e/ou detergentes que contenham hidrocarbonetos halogenados (tricloroetano, cloreto de metilo, etc.) pode originar reações químicas no equipamento, bem como nos seus componentes zincados (o tricloroetano misturado com pequenas quantidades de água produz ácido clorídrico). Assim sendo, tais componentes podem oxidar-se e, em casos extremos, a reação química originada pode ocorrer de forma explosiva. Recomendamos que sejam utilizados produtos que não contenham os componentes mencionados. Em nenhum caso devem ser utilizados ácidos, soda (álcalis, ou decapantes, etc.) para a sua limpeza.**

Em geral, **toda a manipulação da pistola deve realizar-se com precaução, para não deteriorá-la.**

**Os racores de união devem estar bem apertados e em bom estado para serem usados. No caso de montar conectores pneumáticos devem cumprir a norma ISO 4414:2010.**

**As normas de segurança devem ser compreendidas e aplicadas.**

O não cumprimento das indicações do presente manual pode ocasionar incidentes que podem repercutir na integridade física do usuário ou na de outras pessoas ou animais.

Respeite e cumpra as indicações relativas à preservação do meio ambiente.

Para possíveis consultas, há que ter sempre à disposição as fichas de segurança dos produtos a aplicar e os líquidos de limpeza.



### 13. Desmontagem de peças

Este desenho não é a lista de materiais.

## Sagola 6110 Inox

6110R Inox e Sagola 6110 Co

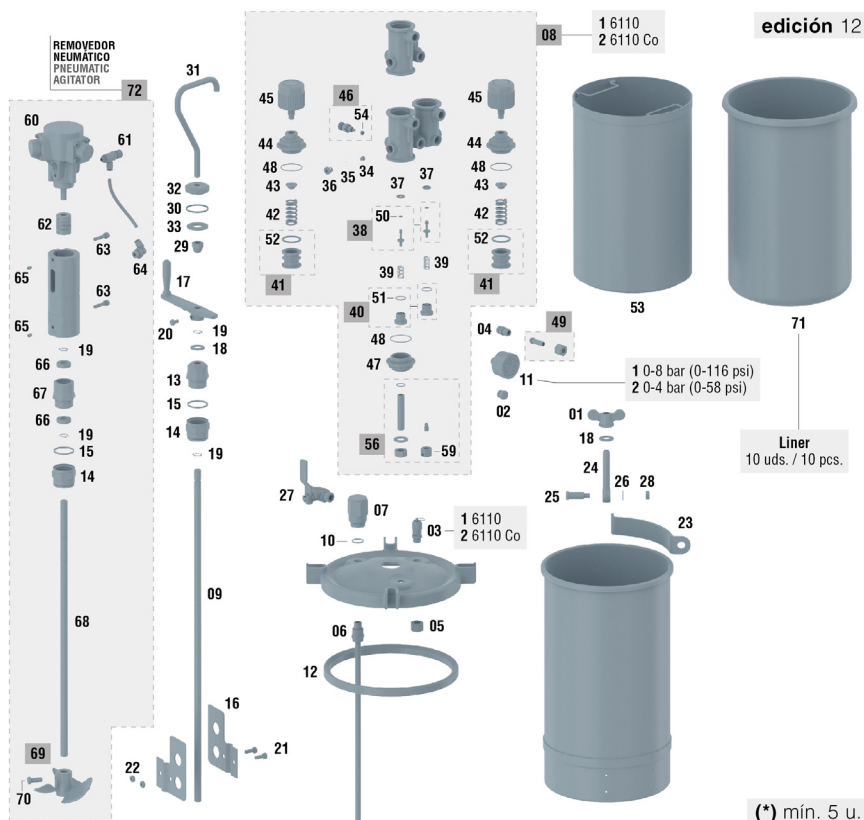

(\*) mín. 5 u.

Nº	Código	Ud
01	54410101	4
02	55712108	4
03/1	56456801	1
03/2	57550904	1
04	55710316	2
05	87460505	1
06	56417131	1
07	51610611	1
08/1	56415109	1
08/2	56415110	1
09	53111018	1
10	54210263	1
11/1	54550022	1
11/2	54550007	1
12	54210269	1

Nº	Código	Ud
13	51910227	1
14	56410068	1
15	54210272	1
16	50410211	2
17	54410204	1
18	50850003	5
19	50650301	2
20	57251002	1
21	57251004	2
22	57450905	2
23	51510209	4
24	53110308	4
25	57210016	4
26	50850405	4
27	57550110	1

Nº	Código	Ud
28	57450909	4
29	57451005	1
30	54210270	1
31	54410203	1
32	51910226	1
33	50850018	1
34	57510003	1
35	54710215	1
36	55712159	1
37	50810209	2
38	56410021	2
39	54710233	2
40	56414906	2
41	56414715	2
42	54710254	2

Nº	Código	Ud
43	51911517	2
44	57411305	2
45	57810327	2
46	56415802	1
47	57411208	1
48	54250975	3
49	56414908	1
50	54251001	2
51	54250939	2
52	54251003	2
53	52411607	1
54	54210217	1
56	56410074	1
59	53610201	1
60	10510301	1

Nº	Código	Ud
61	57510020	1
62	55750029	1
63	57250806	2
64	55751801	1
65	87261810	2
66	56050021	2
67	51910237	1
68	53111025	1
69	50410003	1
70	57251099	1
71	52411616	1
72	56410118	1



Este desenho não é a lista de materiais.

# Sagola 652/653 Inox

edición 12

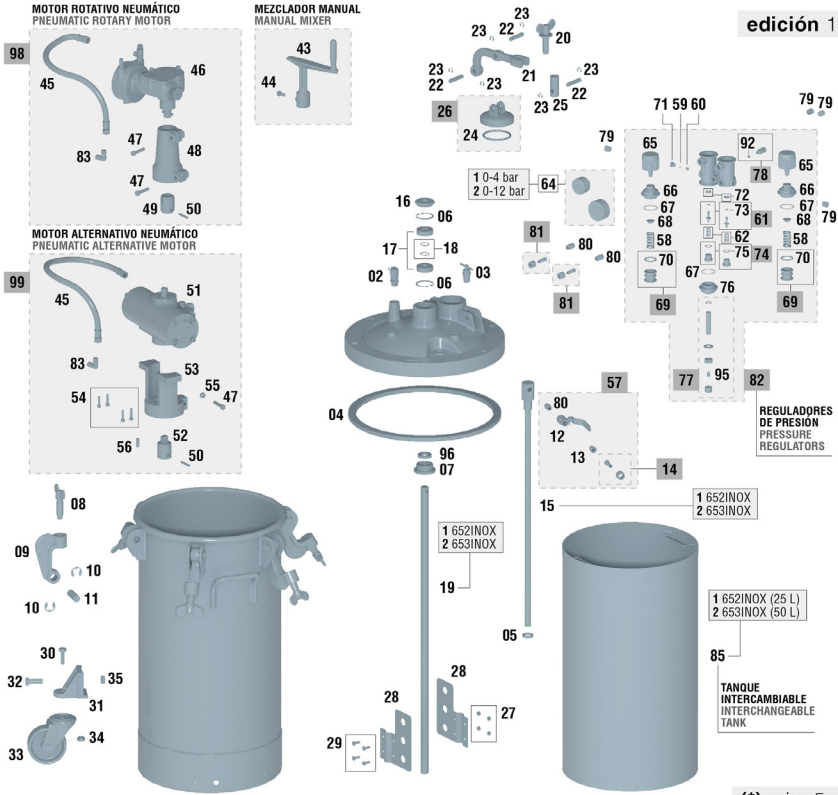

(\*) min. 5 u.

Nº	Código	Ud.	Nº	Código	Ud.	Nº	Código	Ud.	Nº	Código	Ud.	Nº	Código	Ud.
2	57550903	1	18	50650304	2	34	57450911	4	58	54710254	2	75	54250939	2
3	56417504	1	19/1	53111009	1	35	57450912	4	59	54710215	1	76	57411208	1
4	54210213	1	19/2	53111011	1	43	54410202	1	60	57510003	1	77	56410074	1
5	87460303	1	20	56417901	1	44	57251009	1	61	56410021	2	78	56415802	1
6	50650407	2	21	51510201	1	45	56414007	1	62	54710233	2	79	55712108	4
7	56411904	1	22	53110304	3	46	10510101	1	64/1	54550007	1	80	55710316	3
8	57810103	6	23	50850607	6	47	57251014	2	64/2	54550016	1	81	56414908	1
9	51510205	6	24	54250962	1	48	56310713	1	65	57810327	2	82	56415109	1
10	50850609	12	25	53110015	1	49	51910105	1	66	57411305	2	85/1	52411608	1
11	53110305	6	26	56416302	1	50	54850406	1	67	54250975	3	85/2	52411609	1
12	57550109	1	27	57450905	4	51	10510201	1	68	51911517	2	92	54210217	1
13	55710618	1	28	50410205	2	52	51910106	1	69	56414715	2	95	53610201	1
14	56414909	1	29	57251004	4	53	56310703	1	70	54251003	2	96	54250705	1
15/1	56417111	1	30	57251017	4	54	57250806	4	71	55712159	1	98	56410116	1
15/2	56417113	1	31	56311001	4	55	57450909	1	72	50810209	2	99	56410117	1
16	51910207	1	32	57251022	4	56	54850201	1	73	54251001	2			
17	56050005	2	33	56250302	4	57	56418693	1	74	56414906	2			



## 14. Observações

Obterá uma boa qualidade de acabamento, seguindo as instruções do presente manual. Se tiver alguma dúvida, contacte com o **Serviço Técnico de SAGOLA**.

## 15. Condições de Garantia

Este aparelho foi fabricado com uma rigorosa precisão, tendo sido submetido a numerosos controles antes da sua saída da fábrica.

A **GARANTIA concedida é de 3 anos**, a partir da data da compra, que será indicada pelo estabelecimento vendedor no lugar habilitado para isso, juntamente com o seu carimbo. Depois de recebido o equipamento, preencha a garantia e envie-a ao fabricante para conseguir a sua validade.

Esta **GARANTIA cobre qualquer defeito de fabrico**, que será reparado sem nenhum gasto para o comprador. No entanto, ficam totalmente excluídas todas aquelas avarias resultantes de um uso incorrecto do equipamento, tais como ligações incorrectas, rotura por quedas ou semelhante, desgaste normal dos componentes, e em geral qualquer deficiência não imputável ao fabrico do aparelho. Da mesma forma, **perder-se-á a GARANTIA quando se constata que o aparelho foi manipulado por pessoas alheias ao nosso Serviço de Assistência Técnica**.

Esta **GARANTIA** não apoia os compromissos adquiridos com qualquer pessoa alheia ao nosso Serviço Técnico.

No caso de avaria durante o período de garantia entregue-o no Serviço de Assistência que mais lhe interessar, ou então ponha-se em contacto com a fábrica.

Fica excluída qualquer outra exigência mais transcendente contra o fornecedor, em particular a indemnização por danos e prejuízos. Isto também se aplica aos danos que pudessem ser originados durante o aconselhamento, a aquisição prática e a demonstração.

As prestações por garantia não têm como consequência um prolongamento do seu período de duração.

Reservadas as modificações Técnicas.

## 16. Eliminação



**Para uma completa e correta eliminação o equipamento**, quando tiver chegado ao final da sua vida útil, deve-se realizar uma desmontagem completa para a sua reciclagem por separado, distinguindo os componentes metálicos e plásticos.

## 17. Tabela de avarias

ANOMALIA	CAUSA POSSÍVEL	VERIFICAÇÃO	SOLUÇÃO
<b>O fluido não sai ou a distribuição é insuficiente</b>	Falta a alimentação do ar ou alimentação do ar insuficiente.	Tubo do ar e conexões torcidos, obstruídos.	Remova as obstruções que limitem o fluxo de ar. (*)
		Válvula de duas vias de entrada do ar fechada.	Abra a válvula.
		Fuga de ar na entrada.	Conecte e aperte o tubo do ar.
		Fuga de ar no tanque da tinta.	Veja o item 9.

**NOTA:** Os símbolos (\*) indicam que ocorre descarregar a pressão (veja o parágrafo 9.1) antes de efetuar a operação necessária



ANOMALIA	CAUSA POSSÍVEL	VERIFICAÇÃO	SOLUÇÃO
<b>O fluido não sai ou a distribuição é insuficiente</b>	Pressão do ar insuficiente	Pressão da fonte do ar insuficiente	Mantenha a pressão de alimentação do ar a um nível adequado, que esteja inferior a 7 bar (102 psi)
		Regulação incorreta do regulador de pressão do ar	Efetue a regulação da pressão do ar de maneira adequada utilizando o regulador
	Passagens do fluido obstruídos	Passagens do fluido entre a conexão de saída do fluido e o tubo de sucção	Remova as obstruções eventuais. (*)
		Válvula de duas vias de saída do fluido fechada	Abra a válvula
		Fluido condensado acumulado no fundo do tanque	Remova ou misture cuidadosamente
	Nível do fluido no tanque muito baixo	Nível do fluido	O nível do fluido de enchimento deve ser superior à entrada do tubo de sucção. (*)
Viscosidade do fluido muito elevada	Viscosidade do fluido	Dilua o fluido de maneira adequada (*)	
<b>Saída do fluido instável</b>	Pressão do ar insuficiente	Pressão do ar desigual	Forneça uma pressão do ar suficiente: elimine todos os outros consumos de ar que afetam negativamente o sistema do ar
<b>O agitador não roda ou a velocidade de rotação é insuficiente</b>	Falta de alimentação de ar ou alimentação de ar insuficiente	Tubo do ar torcido, obstruído e/ou conexão rápida do ar obstruída	Substitua e limpe (*)
	Pressão do ar insuficiente	Pressão da fonte do ar insuficiente	Mantenha a pressão de alimentação a um nível adequado, que esteja superior a 7 bar (102 psi)
		Fluxo de ar insuficiente	Regulação incorreta do regulador do fluxo de ar
	Verifique a fonte do ar		Forneça um fluxo de ar suficiente
	Viscosidade do fluido muito elevada	Viscosidade do fluido	Dilua o fluido de maneira adequada. (*)
	Motor do ar danificado	Motor do ar	Repare ou substitua o motor do ar

NOTA: Os símbolos (\*) indicam que ocorre descarregar a pressão (veja o parágrafo 9.1) antes de efetuar a operação necessária



<b>ANOMALIA</b>	<b>CAUSA POSSÍVEL</b>	<b>VERIFICAÇÃO</b>	<b>SOLUÇÃO</b>
<b>A velocidade de agitação não está constante</b>	Pressão do ar e fluxo de ar	Pressão do ar e fluxo de ar desiguais	Forneça um fluxo de ar suficiente e uma pressão de ar constante: elimine todos os outros consumos de ar no sistema de ar, ou aumente o volume absoluto da fonte de ar
	Alinhamento incorreto entre eixo agitador e tubo de sucção	Posição incorreta do suporte do motor do ar	Efetue a remontagem adequadamente. (*)
	Rotação muito lenta	Velocidade de rotação	Aumente a velocidade de rotação
<b>A válvula de segurança não descarrega à pressão especificada</b>	Manômetro danificado	Indicação do manômetro	Substitua (*)
	Válvula de segurança danificada ou defeituosa	Pressão de descarga incorreta	Substitua (*)
	Válvula de segurança obstruída	Pressão de descarga incorreta	Limpe com ar ou substitua. (*)
<b>Fuga de ar do tanque da tinta</b>	Entre o tanque e a tampa	Porcas desapertadas	Aperte firmemente e uniformemente todas as porcas de fixação (*)
		Vedante da tampa e/ou bordo do tanque sujos	Limpe (*)
		Vedante da tampa danificado	Substitua (*)
	Entre o suporte do motor do ar e a tampa	Vedante do agitador danificado	Substitua (*)
	Da válvula de segurança	Vedação imperfeita devido a substâncias estranhas e/ou válvula danificada	Limpe por meio de um jeito de ar, substitua se o problema não for resolvido. (*)
	Da válvula de descarga do ar do tanque	Válvula aberta ou vedação imperfeita da válvula mesma	Feche a válvula, substitua se a fuga persistir.
<b>Fuga de fluido</b>	Da saída da tinta	Válvula de duas vias ou vedação imperfeita da válvula mesma	Feche com o punho, substitua se a fuga persistir.
	Passagens de fluido entre a tampa e as conexões	Conexões desapertadas	Cole um adesivo e remonte de maneira adequada (*)

NOTA: Os símbolos (\*) indicam que ocorre descarregar a pressão (veja o parágrafo 9.1) antes de efetuar a operação necessária

## 18. Declaração de Conformidade

<b>Fabricante:</b>	SAGOLA, S.A.U.
<b>Endereço:</b>	Calle Urarte, 6 • 01010 VITORIA-GASTEIZ (Álava) ESPANHA
<b>Declara que o produto:</b>	TANQUE DE PRESSÃO
<b>Marca:</b>	SAGOLA
<b>Linha:</b>	6110 INOX / 6110R INOX / 6110 Co INOX 652 INOX / 653 INOX



### Declaração de Conformidade CE

O equipamento indicado está em conformidade com os requisitos da Directiva **2014/68/CE**.

Está também em conformidade com as disposições das seguintes directivas:

Directiva das máquinas **2006/42/CE**

**Equipamentos não elétricos:**

**Regulamento ATEX (Directiva 2014/34/CE) CE Ex II 2G T4 x**

II 2G Protecção nível adequado para uso em zonas 1 e 2

“X” marca. All eletricidade estática é descarregado através de mangueiras de ar deve ser “**LIVRE DE ESTÁTICA**”. O equipamento deve estar conectado a terra.

Cumpe os requisitos das seguintes Directivas de Normas Europeias e utilizou as seguintes normas técnicas para a sua construção:

Em Vitoria-Gasteiz 01/10/2023

Assinado:

Enrique Sánchez Uriondo  
*Diretor técnico*



**SAGOLA**<sup>®</sup>  
an Elcometer company

DEUTSCH

## Index

### Originalversion auf Spanisch

## HANDBUCH FÜR BETRIEB UND WARTUNG INHALT

01	Achtung	s. 64
02	Bedeutung der Piktogramme	s. 64
03	Einleitung	s. 64
04	Technische Daten	s. 65
05	Bestandteile	s. 66
06	Hinweise	s. 66
07	Funktionsbeschreibung des Gerätes	s. 68
	07.1. Arten der Regulierung	
	07.2. Ventile	
	07.3. Entferner	
	07.4. Modelle und Versionen	
08	Einrichtung	s. 71
	08.1. Transport und entladung	
	08.2. Anordnung der beleuchtungsanlage	
	08.3. Aufbau des pneumatischen systems	
	08.4. Klassifizierung nach der ATEX-richtlinie	
	08.5. Zusammenbau des geräts	
09	Inbetriebnahme	s. 72
	09.1. Dekompressionsverfahren	
	09.2. Sicherheitselemente	
10	Stoppen und Reinigung	s. 73
11	Wartung	s. 73
12	Sicherheit und Gesundheit	s. 74
13	Zerlegung	s. 76
14	Hinweise	s. 78
15	Garantiebedingungen	s. 78
16	Entsorgung	s. 78
17	Störungstabelle	s. 78
18	Konformitätserklärung	s. 81





## 01. Achtung



Vor Inbetriebnahme des Gerätes ist das Handbuch vollständig und eingehend zu lesen, beachten und einzuhalten.

Das Handbuch ist an einem sicheren und allen Benutzern des Gerätes zugänglichen Ort aufzubewahren.

Das Gerät darf nur von sachkundigen Personen in Betrieb genommen und benutzt werden, die in die Funktionsweise des Gerätes eingewiesen wurden. Das Gerät darf ausschließlich zu den vorgesehenen Zwecken verwendet werden.

Des Weiteren sind die Vorschriften zur Unfallverhütung, die Arbeitsplatzbestimmungen und Arbeitsvorschriften sowie die geltenden Gesetze und Beschränkungen zu beachten.

Das SAGOLA-Logo und andere hier im Inhalt erwähnte SAGOLA-Produkte sind entweder registrierte Warenzeichen oder Warenzeichen des Unternehmens **SAGOLA S.A.U.**

## 02. Bedeutung der Piktogramme



Lesen Sie die  
Gebrauchsanweisung



Informationen  
wichtig



Warnung



Brillenpflicht



Pflicht zum Tragen  
von Gehörschutz



Atemschutzmaske  
Pflicht



Obligatorische  
Verwendung von  
Handschuhen



Gefahr einer  
Explosion

## 03. Einleitung

Das Gerät, das Sie besitzen, gehört zur Familie der **Edelstahl Druckbehälter** für Spritzlackieranlagen mit einer Spritzpistole. Die Möglichkeit, den Produktdruck zu regulieren, verbessert die Verarbeitungsqualität von viskosen Produkten.

Der Tank besteht aus zwei Hauptteilen: dem Gehäuse und dem Deckel. Der Tankkörper ist mit Verschlussklammern ausgestattet, die die perfekte Dichtheit des Systems garantieren.

Die Ausrüstung besteht aus:

- Drucktank
- Verpackung
- Gebrauchsanweisung Sagola Produkt-Website





## 04. Technische Daten

Der Innendruck des Behälters erlaubt es, die Farbe mit einem Druck zwischen 0 und 7 bar (0-101,5 psi) zu versprühen.

	Technische Daten Edelstahl Druckbehälter			
	6110 INOX	6110 Co INOX	652 INOX	653 INOX
<b>Maße (cm.)</b>	20,8 x 68,3 cm	20,8 x 68,3 cm	36,5 x 74,4 cm	36,5 x 102,8 cm
<b>Maße (Zoll)</b>	8,2 x 26,9"	8,2 x 26,9"	14,4 x 29,3"	14,4 x 40,5"
<b>Reingewicht (Kg.)</b>	11,2 Kg	10 Kg	38 Kg	45 Kg
<b>Reingewicht (Pfund)</b>	24,7 lbs	22 lbs	83,7 lbs	99 lbs
<b>Fassungsvermögen des Tanks</b>	10 Liter	10 Liter	25 Liter	50 Liter
<b>Fassungsvermögen des Tanks</b>	2,64 US-Gallone	2,64 US-Gallone	6,6 US-Gallone	13,2 US-Gallone
<b>Max. Betriebsluftdruck</b>	4 bar 58 psi	7 bar 101,5 psi	4 bar (58 psi)	
<b>Max. Lufteingangsdruck</b>	4 bar 58 psi	7 bar 101,5 psi	4 bar (58 psi)	
<b>Betriebsversorgungsdruck</b>	0 - 4 bar 0 - 58 psi	0 - 7 bar 0 - 101,5 psi	0 - 4 bar (0 - 58 psi)	
<b>Entlastungsdruck mit Sicherheitsventil</b>	4 bar 58 psi	7 bar 101,5 psi	4 bar (58 psi)	
<b>Lufteintrittsstutzen</b>	BSP 1/4"		BSP 1/4"	
<b>Produktaustrittsstutzen</b>	BSP 3/8"		BSP 3/8" (Nippelschluss Ø 8 mm.)	
<b>Betriebstemperatur</b>	0 - 60 °C 0 - 122 °F		0 - 60 °C 0 - 122 °F	

### Richtlinien und Vorschriften

<b>Maschinen Richtlinie</b>	2006/42/UE
<b>Richtlinie PED</b>	2014/68/UE
<b>ATEX-Vorschriften</b>	EU richtlinie - konformität 2014/34/UE Explosionsgefährdeten Bereichen (Atex):  II 2G T4 x (*)

(\*) Nicht-elektrische Spritzpistole, in Gebieten mit Explosionsgefahr (ATEX) Den Anschlüssen müssen geerdet und/oder Zuführschläuche mit technischen Funktion, antistatisch.

### Identifizierung der Ausrüstung

Auf dem Drucktank befindet sich das **Kennschild** des Herstellers, das auch in der Abbildung dargestellt ist. Das Kennschild darf aus keinerlei Gründen entfernt werden, auch nicht, wenn das Gerät wieder verkauft wird. Wegen jeglicher Mitteilungen an Sagola stets die auf dem Kennschild angegebene Seriennummer angeben.

 Serial Number Número de serie Seriennummer Número de serie	<input type="text"/> Model Number Número de modelo Modellenummer Número de modelo	Maximum Working Pressure Pression de Travail Maximum Máxima Pressión de Trabajo 最大工作压力	<input type="text"/> Capacity Capacidad Fassungsvermögen Capacidad	<input type="text"/> Date of Test (mm) Date de Test (mm) Testdatum (mm) Fecha de Prueba (mm) 测试日期(月/年)	<input type="text"/> Operating Temperature Température d'utilisation Operaciontemperatura Temperatura de Trabajo
					
Made in Spain Hecho en España www.sagola.com					



## 05. Bestandteile

- ① Druckbehälter
- ② Behälterdeckel
- ③ Anschluss Materialversorgung
- ④ Handkurbel für Rührwerk
- ⑤ Luftanschluss
- ⑥ Pistolendruckregler
- ⑦ Kesseldruckregler
- ⑧ Sicherheitsüberdruckventil
- ⑨ Zwinge

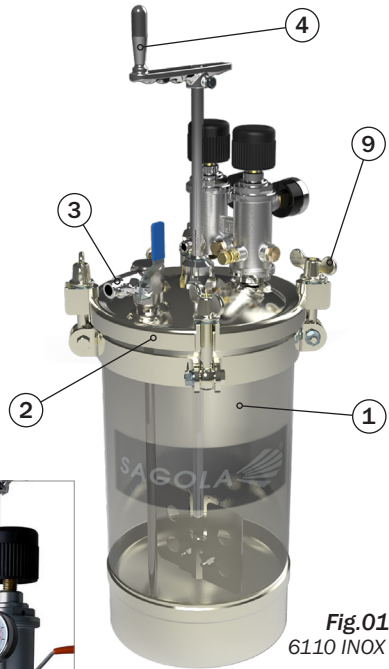
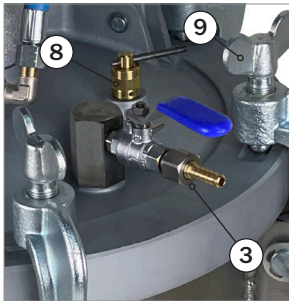
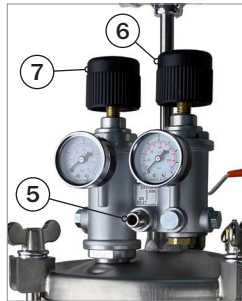

Fig.01  
6110 INOX



652/653 INOX



6110 INOX

## 06. Hinweise

Es ist ratsam, die folgenden Anweisungen vollständig und sorgfältig zu lesen.

**Vergewissern Sie sich vor Inbetriebnahme** und insbesondere nach jeder Reinigung und/oder Reparatur, dass die **Bestandteile** der Drucktank fest angezogen sind und die **Druckluft und/oder Produktschläuche dicht** sind (ohne Luftleckagen). Defekte Teile austauschen oder entsprechend reparieren.

Vergewissern Sie sich vor der Benutzung, dass die Sicherheitsvorrichtungen des Geräts ordnungsgemäß funktionieren.



Vergewissern Sie sich, dass die Produkte, die angewendet werden sollen, chemisch kompatibel sind mit den Bestandteilen, mit denen sie in Berührung kommen (Aluminium, rostfreier Stahl, Polyethylen und Acetalharz).

Verwenden Sie keine korrodierenden oder Abrasivprodukte.

Das Gerät ist aufgrund seines Designs und der Einfachheit seiner Mechanismen leicht zu bedienen. Benutzen Sie es unter Beachtung der Gebrauchs-, Wartungs- und Sicherheitsanweisungen in diesem Handbuch. Führen Sie die erforderlichen Anwendungspraktiken durch, um die gewünschte Oberflächenqualität zu erreichen.



**VERWENDEN SIE ANTISTATISCHE SCHLÄUCHE DER MARKE SAGOLA, UM MÖGLICHE ELEKTRISCHE ENTLADUNGEN ZU VERHINDERN, DIE BRÄNDE ODER EXPLOSIONEN VERURSACHEN KÖNNEN.**



Verbinden Sie das Gerät und alle Elemente des Arbeitsprozesses immer mit einer **Erdung**, um statische Elektrizität zu vermeiden. Überprüfen Sie in regelmäßigen Abständen (einmal pro Woche) die elektrische Durchgängigkeit. Wenn Ihr Widerstand die empfohlenen Grenzwerte überschreitet, korrigieren Sie ihn. Nicht geerdete Geräte können die Installation gefährlich machen

Gesamtableitungswiderstand <1 Million Ohm ( $\Omega$ ).

Lesen Sie aufmerksam alle Daten, Anweisungen und Sicherheitsmaßnahmen des Herstellers der von Ihnen verwendeten Produkte durch und befolgen Sie diese (Spritzmaterial, Verdünnungsmittel, usw.), da diese chemische Reaktionen, Brände und/oder Explosionen auslösen können oder es sich bei diesen um Gift-, Reizstoffe oder schädliche Stoffe handeln kann, die in jedem Falle die Gesundheit und Unversehrtheit des Benutzers und der Personen in dessen Umkreis gefährden (siehe Abschnitt Gesundheit und Sicherheit).

Beim Mischen, Vorbereiten und Filtern des Produktes, das verwendet werden soll, sicherstellen, dass den Anweisungen des Herstellers Folge geleistet wird und dass kein Fremdkörper. Bei Zweifeln hinsichtlich der Reinheit des Produktes, dessen Zusammensetzung usw., setzen Sie sich mit Ihrem Lieferanten in Verbindung.

Ford N°4



Viskosität des Produktes, das angewendet werden soll, mithilfe des Viskosimeter-Sets von SAGOLA, Bestellnummer - 56418001, überprüfen.

Der perfekte Verschluss des Deckels und Behälters muß überprüft werden, wobei die Kontaktflächen (Behälter und Deckel) produktfrei gehalten werden sollten.

Es sollte vermieden werden den mit Produkt gefüllten Kessel zu bewegen oder umzukippen.

Zwischen dem Produkt und dem Deckel einen Mindestabstand von 10 cm freilassen.

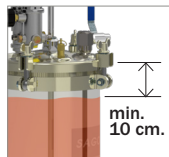
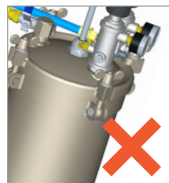

#### VORSICHTSMASSNAHMEN HINSICHTLICH EXPLOSIONEN!



Vergewissern Sie sich, den Drucktank bei einem Lackdruck unter dem maximalen Betriebsdruck zu verwenden. Die Verwendung bei einem Lackdruck über dem maximalen Betriebsdruck könnte zur Explosion des Materialdruckbehälter mit daraus folgenden schwerwiegenden Gefahren führen. Die Leitungen fest anschließen, um Austreten von Lack oder Abtrennen zu vermeiden. Sollte sich während der Lackiervorgänge eine Leitung lösen, könnten die Bewegung des Schlauchs und das Ausstoßen des Lacks zu schweren Verletzungen am Körper führen.

Wenn das Gerät längere Zeit nicht benutzt werden soll, trennen Sie es von der Luftversorgung.



Verwenden Sie die **Schläuche** nicht, um das Gerät durch Ziehen zu bewegen. Halten Sie die Schläuche von beweglichen Teilen und heißen Oberflächen fern. Bringen Sie sie nicht mit Produkten in Kontakt, die sie angreifen können, und setzen Sie sie keinen Temperaturen über 65°C oder unter -20°C aus.

Das Gerät ist auf eine lange Lebensdauer ausgelegt und kann mit den meisten auf dem Markt befindlichen Produkten verwendet werden. Die Verwendung mit hochaggressiven Produkten führt schnell zu einem erhöhten Bedarf an Wartung und Ersatzteilen. Wenn Sie spezielle Produkte verwenden müssen, wenden Sie sich bitte an SAGOLA.

Wenn das Gerät längere Zeit nicht benutzt werden soll, trennen Sie es von der Luftversorgung.



**SAGOLA empfiehlt die Installation einiger SAGOLA-Luftaufbereitungsgeräte im allgemeinen Druckluftnetz, um den Betrieb der Geräte zu optimieren.**

## 07. Funktionsbeschreibung des Gerätes

Ein Drucktank ist ein Druckbehälter aus Edelstahl, in den das aufzutragende Produkt zusammen mit Druckluft eingefüllt wird. Die geregelte Luft überträgt das Produkt mit einem variablen Druck von 0 bis 7 bar (0-101,5 psi), je nach Modell, auf die Spritzpistole. Diese Drucktank können mit den meisten gängigen Beschichtungs- und Veredelungsprodukten verwendet werden und erleichtern das Spritzen von Produkten mit hoher Viskosität.

Bei der Verarbeitung von Produkten auf Wasserbasis ist darauf zu achten, dass die Innenseite des Druckbehälters verzinkt ist.

Das Gerät muss häufig und gründlich gereinigt werden.

### 07.1. Arten der Regulierung

#### EINZELNE REGULIERUNG

Der Drucktank verfügt nur über einen Druckregler mit einem entsprechenden Manometer. Dieser Regler hat die Aufgabe, den Innendruck des Behälters, in dem sich das Produkt befindet, einzustellen.

Sobald der Druck des Produkts eingestellt ist, fließt es zu der durch den Innendruck des Behälters aktivierten Pistole, wenn das Produktauslassventil geöffnet wird.



6110 Co INOX

#### DOPPELTE REGULIERUNG

Der Drucktank r ist mit zwei Druckreglern und entsprechenden Manometern ausgestattet. Der erste ist, wie im vorherigen Fall, für die Regulierung des Behälterinnendrucks zuständig.

Der zweite ist dafür zuständig, die Spritzpistole mit spritzfähiger Luft zu versorgen. Beide Regler sind völlig unabhängig voneinander, und der gewünschte Druck kann an jedem Regler eingestellt werden.



6110/6110R/652/653 INOX

## 07.2. Ventile

### SICHERHEITSVENTILE

Das Sicherheitsventil arbeitet, indem es Luft aus dem Druckbehälter ablässt, wenn der Druck den für das Sicherheitsventil eingestellten oberen Grenzwert überschreitet.

### ENTLEERUNGSVENTILE

Dieses Bauteil des Druckbehälters lässt die Luft manuell aus dem Behälter ab, ohne dass die Druckregler eingestellt werden müssen.

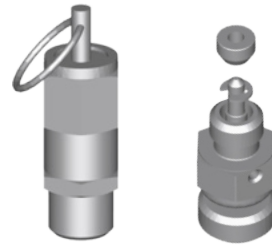

Sicherheitsventile

Entleerungsventile

## 07.3. Entferner

### MANUELL /PNEUMATISCH ROTIEREND (6110/6110R)

Manual: Hierbei handelt es sich um ein Rührwerk, mit dem das Produkt nach dem Einfüllen in den Druckbehälter umgerührt werden kann. Wie der Name schon sagt, wird dieses Rührwerk manuell betätigt.

Pneumatisch rotierend: Pneumatischer Abzieher mit Propellern.

### PNEUMATISCH ROTIEREND

Dieses Gerät wird für Produkte verwendet, die ständig gerührt werden müssen, um die Mischung homogen zu halten.

Luftverbrauch: 392 L/min.

### PNEUMATISCHE ALTERNATIVE

Wird für Produkte verwendet, die feste Partikel enthalten und ständig gerührt werden müssen, damit sie nicht beschädigt werden.

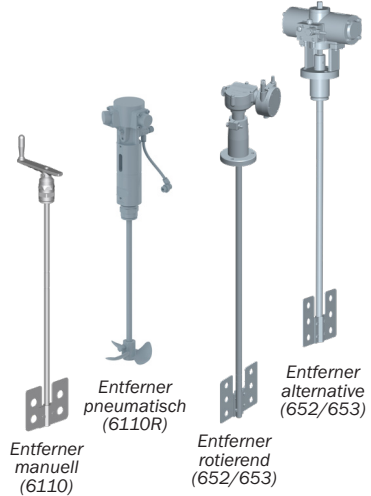
Entferner  
manuell  
(6110)Entferner  
pneumatisch  
(6110R)Entferner  
rotierend  
(652/653)Entferner  
alternative  
(652/653)

## 07.4. Modelos y versiones

### Modell 6110/6110R/6110 Co INOX

Der **Drucktank 6110/6110R INOX** hat einen Tankinhalt von 10 Litern. Es enthält einen manuellen Produktentferner. Der Produktauslass befindet sich im oberen Teil des Drucktank.

Hochpräzise und robuste Doppelregulierung, mit Ablassventil.

Geeignet für Produkte auf Wasser- und Lösungsmittelbasis. Ideal für industrielle Karosseriearbeiten und die nautische Industrie.

Der **Drucktank 6110 Co INOX** hat einen Tankinhalt von 10 Litern. Der Produktauslass befindet sich im oberen Teil des Drucktank.

Für das Auftragen von Klebstoffen, das sich von seinem Vorgänger durch den höheren Druck (bis zu 7 bar) sowie durch das Fehlen des Rührwerks und des einzigen Reglers unterscheidet.

Entferner pneumatisch  
(optional)



Beschreibung	Code
Drucktank <b>6110 Inox</b> (entferner manuell)	10540702
Drucktank <b>6110R Inox</b> (entferner pneumatisch)	10540704
Drucktank <b>6110 Co Inox</b>	10550202
<b>Kompletter 6110 Inox-Lackiersatz</b> (Enthält die Druckpistole X 4100 Series 1.20 [XT01 B] sowie 5 m. (16,4 ft) Luftschlauch und Produkt)	10540799
Auswechselbarer 10-Liter-Tank aus Edelstahl 	52411607
Liner. Austauschbarer Einwegtank zum Einmalgebrauch. 10 Einheiten 	52411616



Modell 652/653 INOX

Die **Drucktank 652** und **653 INOX** haben einen Tankinhalt von 25 bzw. 50 Litern.

Das Gehäuse des Drucktank ist aus hochbeständigem und robustem Edelstahl gefertigt. Er verfügt über seitliche Griffe zum Halten und Transportieren. Räder für den einfachen Transport (optional).

Umfasst eine doppelte Regulierung mit hochpräzisen Druckmanometern. Druckbegrenzungsventil. Top-Produktverkauf. Manueller, pneumatischer Rotations- oder alternativ pneumatischer Abstreifer.



Beschreibung	Entferner	Räder	Code
Drucktank <b>652 Inox</b>	Manuell	OHNE Räder	10540320
	Rotierend	MIT Rädern	10540321
	Alternative	MIT Rädern	10540322
Auswechselbarer 25-Liter-Tank aus Edelstahl 			52411608
Drucktank <b>653 Inox</b>	Manuell	OHNE Räder	10540420
	Rotierend	MIT Rädern	10540421
	Alternative	MIT Rädern	10540422
Auswechselbarer 50-Liter-Tank aus Edelstahl 			52411609

## 08. Einrichtung



EINE UNSACHGEMÄSSE INSTALLATION DES GERÄTS KANN ZU SCHÄDEN AN PERSONEN, TIEREN ODER GEGENSTÄNDEN FÜHREN. KANN DER HERSTELLER FÜR SOLCHE SCHÄDEN NICHT HAFTBAR GEMACHT WERDEN

### 08.1. Transport und entladung

Der Drucktank wird verpackt geliefert. Es muss gemäß den Anweisungen auf der Verpackung transportiert und gelagert werden. Aufgrund des geringen Gewichts des Entferrers kann er von einer Person ohne weitere Hilfsmittel bewegt werden.

### 08.2. Anordnung der beleuchtungsanlage

Der Kunde muss sicherstellen, dass die Beleuchtung der Umgebung angemessen ist und den geltenden Vorschriften entspricht. Insbesondere muss der Kunde für eine Beleuchtung sorgen, die den gesamten Arbeitsbereich ausleuchtet.

### 08.3. Aufbau des pneumatischen systems

Der Kunde muss für eine gefilterte Druckluftleitung sorgen, die von einem für den erforderlichen Verbrauch geeigneten Kompressor versorgt wird.

Verwenden Sie keine Druckluft, die Chemikalien, synthetische Öle mit organischen Lösungsmitteln, Salz oder korrosive Gase enthält, da diese Schäden oder Fehlfunktionen verursachen können.

Die Druckluftleitung muss bis zu den Versorgungspunkten der Maschine reichen. Enthält die Druckluft eine große Menge an Feuchtigkeit, kann dies zu Fehlfunktionen in Ventilen und pneumatischen Komponenten führen. Installieren Sie einen Feuchtigkeitsabscheider hinter dem Kompressor, um dies zu verhindern.

### 08.4. Klassifizierung nach der ATEX-richtlinie

Die Maschine erfüllt die grundlegenden Anforderungen der **Richtlinie 2014/34/EU**, besser bekannt als **ATEX** ("Explosive Atmospheres"). Es wird in die **Gruppe II, Kategorie G** (3-Buchstaben-System) eingestuft. Die Konformitätsbewertungsverfahren, die von einer internen Werkskontrolle durchgeführt werden, erlauben die Installation der Maschine in einer Umgebung, in der aufgrund des Vorhandenseins von Gasen, Dämpfen oder Nebeln eine Explosionsgefahr bestehen kann.

### 08.5. Zusammenbau des geräts

- ① Luftzufuhr zum Tank
- ② Der Druckregler des Heizkessels
- ③ Das Auslassventil

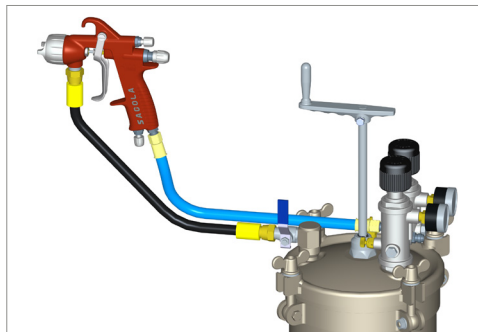

VERBINDEN SIE DAS GERÄT UND ALLE ELEMENTE DES ARBEITSPROZESSES IMMER MIT EINER ERDUNG, UM STATISCHE ELEKTRIZITÄT ZU VERMEIDEN

## 09. Inbetriebnahme



FÜHREN SIE VOR JEDEM EINGRIFF DAS IN ABSCHNITT 9.1 BESCHRIEBENE DEKOMPRESSIONSVERFAHREN DURCH

- Schließen Sie den Drucktank an den Kompressor an. Drehen Sie das Reglerhandrad (1) gegen den Uhrzeigersinn. Schließen Sie das Produktauslassventil (2).
- Überprüfen Sie nach der Montage des Geräts, ob der Schlauch richtig angeschlossen ist.

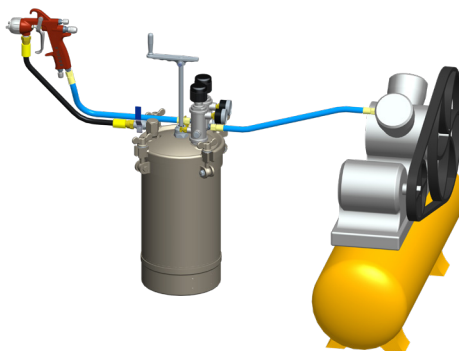
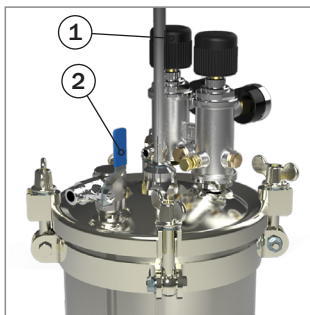

- Vergewissern Sie sich vor jedem Eingriff in den **Drucktank**, dass dieser vollständig drucklos ist (das Manometer zeigt 0 an).

- Ziehen Sie den **Luftschlauch** vom Regler ab. Heben Sie den Deckel an und befüllen Sie den Drucktank.

- Bereiten Sie die Farbe gemäß den Anweisungen des Herstellers vor. Filtern Sie die Farbe, um grobe Partikel zu entfernen, die die Pistole verstopfen oder die Materialleitungen verstopfen könnten.

- **Füllen Sie den Tank**; überschreiten Sie niemals die maximale Füllhöhe von  $\frac{3}{4}$  des Drucktanks.

- **Schließen Sie den Deckel**. Sobald der Tankdeckel vollständig geschlossen ist, öffnen Sie das **Produktauslassventil** und schließen Sie den Luftschlauch wieder an den Tank an.

Drehen Sie den **Druckregler** (1) und prüfen Sie, ob das Produkt durch den Schlauch aus der Pistole kommt.

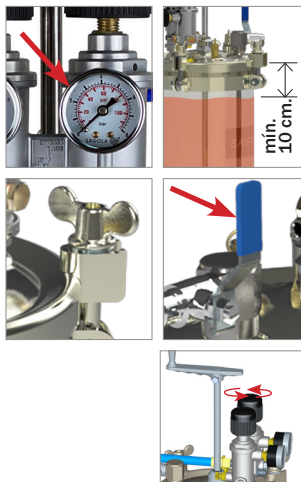

### 09.1. Dekompressionsverfahren

Der Tank bleibt unter Druck, bis der Druck manuell entlastet wird.

Führen Sie in den folgenden Fällen **IMMER** die Dekompressionsprozedur durch:



- VOR DER KONTROLLE ODER DEM EINGRIFF IN DAS SYSTEM  
- AM ENDE DER ARBEIT



1. Stellen Sie die Luftzufuhr ab, indem Sie den Luftregler schließen.
2. Ziehen Sie den Lufteinlassschlauch ab.
3. Öffnen Sie das Ablassventil.
4. Warten Sie, bis keine Luft mehr aus dem Auslassventil austritt.
5. Öffnen Sie den Deckel.
6. Lassen Sie das Ablassventil offen, bis der Deckel wieder angebracht ist.

## 09.2. Sicherheitselemente

### ÜBERDRUCKVENTIL

Dieses Ventil hat die Funktion, den Kessel drucklos zu machen. (652/653 INOX)

### SICHERHEITSENTIL

Dieses Ventil dient dazu, die unter Druck stehende Luft, die den eingestellten Druck im Tank übersteigt, abzulassen. Klopfen Sie nicht an dieses Ventil und überprüfen Sie regelmäßig seine Funktion.

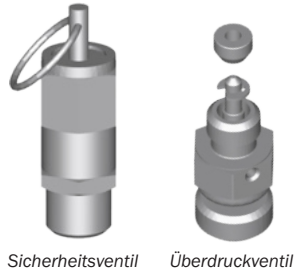

Sicherheitsventil

Überdruckventil

## 10. Stoppen und Reinigung

1. Drucktank vom Luftkompressor trennen.
2. Druckentziehen des Tank, indem zuerst das Handrad 1, danach das Handrad 2 gedreht wird.
3. Sobald der Drucktank geöffnet ist, kann er mit einem geeigneten Lösungsmittel gereinigt werden.
4. Der Drucktank wird nun erneut geschlossen und die Inbetriebnahmeoperation durchgeführt, wobei man das Lösungsmittelprodukt so viele Male wie nötig durch Schläuche und Pistole zirkulieren lassen kann.

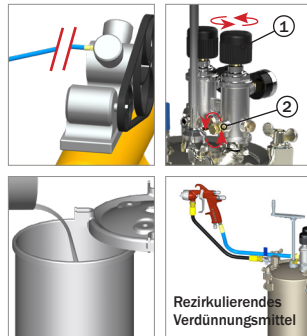

Rezirkulierendes Verdünnungsmittel

## 11. Wartung

**Antes de iniciar el trabajo, verifique el estado de las mangueras de producto, así como las conexiones de los elementos por los que fluye el producto.**

Trennen Sie zur Durchführung von Wartungs- oder Reparaturarbeiten **zuerst das Gerät vom Druckluftnetz.**

**Nunca mueva el equipo arrastrándolo por las mangueras.**

Für die Wartung und Reinigung des Geräts sollten keine großen Anstrengungen oder ungeeignete Werkzeuge verwendet werden. **Einige Reparaturen** müssen manchmal mit Spezialwerkzeugen durchgeführt werden. In diesem Fall müssen Sie sich an den Service von wenden **SAGOLA-Kundendienst**. Die Manipulation des Produkts durch unbefugtes Personal führt zum Erlöschen der Garantie.

**Es ist wichtig, das Gerät regelmäßig zu überprüfen**, um den Zustand seiner Komponenten zu überprüfen und sie auszutauschen, wenn sie nicht in einwandfreiem Zustand sind.

Verwenden Sie keine Graphitfette, da diese die Gelenke austrocknen und ihre Funktion beeinträchtigen.

**Häufigkeit**

Beschreibung	Häufigkeit			Eingriff
	Beginn Vorg.	Wöchentlich	Monatlich	
Deckeldichtung				Überprüfen
Anschlüsse				Überprüfen Anziehen
Leitungen				Überprüfen
Luftdruckregler				Überprüfen
Sicherheitsventil				Überprüfen
Entleerungsventile				Überprüfen

**12. Sicherheit und Gesundheit**

Zur Durchführung von Wartungs-, Reparatur- oder Reinigungsarbeiten muss das Gerät zunächst von der Druckluftzufuhr getrennt werden, nachdem das in Abschnitt 09 des Handbuchs beschriebene **Verfahren zur DEPRESSURISIERUNG korrekt durchgeführt wurde.**



**Das Gerät nie auf sich selbst, fremde Personen oder Tiere richten.** Löse- und Verdünnungsmittel können zu schweren Verletzungen führen.

Mit diesem Gerät wird das Produkt mit niedrigem Druck versprüht. Wenn das Produkt in die Augen gesprüht oder gespritzt wird, kann es schwere Verletzungen verursachen.

**Versuchen Sie niemals, den Anwendungsstrahl oder ein Leck mit der Hand oder einem anderen Körperteil zu stoppen.** Wenn Sie das Gefühl haben, dass das Produkt auf Ihre Haut gesprüht wurde, **SUCHEN SIE SOFORT ÄRZTLICHE HILFE AUF.** Dieser Vorfall darf nicht als einfache Schnittverletzung behandelt werden. Beschreiben Sie dem Arzt das Produkt, mit dem es passiert ist, so genau wie möglich.

**Es wird empfohlen, dieses Gerät in zwangsbelüfteten Räumen** und im Einklang mit den diesbezüglichen geltenden Vorschriften und Bestimmungen zu verwenden. Im Umfeld des Gerätes sollen lediglich die für die auszuführende Arbeit erforderlichen Produkt- und Lösungsmittelmengen vorgehalten werden. Nach Beendigung der Arbeiten sind die verwendeten Lösungsmittel und Produkte wieder in ihren speziellen Lagerungsbereich zurückzubringen. **Arbeitsbereich sauber und frei von gefährlichen Reststoffen halten** (Lösemittel, Lappen, usw.).



**Während der Arbeit darf im Arbeitsbereich keine Zündquelle** (offenes Feuer, brennende Zigaretten, usw.) vorhanden sein, da beim Lackieren leicht entzündliche Gemische entstehen. Es ist weiterhin ein den Vorschriften entsprechender Arbeitsschutz zu verwenden (Atemmaske, Gehörschutz usw.).

**Bei unsachgemäßer Benutzung des Gerätes oder jeglicher Veränderung der Bestandteile können Sachschäden, ernste Gesundheitsschäden der eigenen Person, von fremden Personen und/oder Tieren bis hin zum Tode die Folge sein.** **SAGOLA S.A.U.** übernimmt keine Haftung für diese Schäden, wenn diese auf eine unsachgemäße Handhabung des Gerätes zurückzuführen sind.

Die beweglichen Teile können schwere Verletzungen verursachen. Halten Sie beim Starten des Geräts oder bei der Benutzung Abstand zu diesen Teilen.



**Verwenden Sie stets eine den geltenden Vorschriften und Bestimmungen entsprechende Atemmaske** zum Schutz vor aus dem Gerät ausströmenden Produkten.



**Überschreiten Sie niemals den maximalen Betriebsdruck.** Die Geräte werden vom Hersteller entsprechend den in den technischen Daten beschriebenen Leistungsmerkmalen kalibriert.



Als allgemeine Schutzmaßnahme wird empfohlen, eine den Richtlinien und Umgebungsbestimmungen des Werks und den geltenden Vorschriften entsprechende **Schutzbrille** zu tragen.



Bei der **Handhabung** des Produktes (siehe Empfehlungen des Herstellers) und der Reinigung der Pistole Handschuhe tragen.



Übersteigt der Schalldruckpegel bei Einsatz der Pistole 85 dB (A), ist das **Tragen eines Gehörschutzes vorgeschrieben**.

**Die Gerät selbst birgt kein mechanisches Risiko in Bezug auf Perforation, Stoßbelastung oder Abklemmung,** sofern das Gerät fehlerfrei und sachgemäß montiert und gehandhabt wird.



**VERWENDEN SIE ANTISTATISCHE SCHLÄUCHE DER MARKE SAGOLA, UM MÖGLICHE ELEKTRISCHE ENTLADUNGEN ZU VERHINDERN, DIE BRÄNDE ODER EXPLOSIONEN VERURSACHEN KÖNNEN**

Die Verwendung oder der Handhabung der Pistole ist **Aufmerksamkeit gefordert**, um Beschädigungen zu verhindern, die gefährliche Situationen für den Benutzer oder die Personen in dessen Umkreis aufgrund von Leckagen, Brüchen usw. verursachen können.

Die Gerät ist für die Anwendung in Umgebungstemperatur konzipiert. Die max. Betriebstemperatur ist 50°C.



Bei Verwendung von Löse- und/oder Reinigungsmitteln auf der Basis halogenisierter Kohlenwasserstoffe (Trichloräthan, Methylen-Chlorid usw.) können an Gerät sowie an galvanisierten Teilen chemische Reaktionen auftreten (Trichloräthan mit geringen Mengen Wasser vermischt ergibt Salzsäure). Besagte Teile können dadurch oxidieren, im Extremfall kann die hervorgerufene chemische Reaktion explosionsartig erfolgen. Verwenden Sie deshalb nur Produkte, die oben genannte Bestandteile nicht enthalten. Zur Reinigung auf keinen Fall Säure, Lauge (Basen, Abbeizmittel usw.) verwenden.

Im Allgemeinen ist bei der Handhabung der Gerät darauf zu achten, diese nicht zu beschädigen.

Die Verbindungsstücke müssen festsitzen und sich in gutem Zustand befinden. Eventuell montierte Druckluftkupplungen müssen die Norm ISO 4414:2010 erfüllen.

**Vergewissern Sie sich, dass die Sicherheitsvorschriften verstanden und eingehalten werden.**

Die Nicht-Einhaltung der im vorliegenden Handbuch enthaltenen Hinweise kann die Unversehrtheit des Benutzers, anderer Personen oder von Tieren gefährden.

Beachten Sie die Hinweise zum Umweltschutz und halten Sie diese ein.

Die Sicherheitsdatenblätter der aufzutragenden Produkte und der Reinigungslösungen müssen stets zum Nachschlagen griffbereit sein.

## 13. Zerlegung

Diese Zeichnung ist nicht die Stückliste.

## Sagola 6110 Inox

6110R Inox und Sagola 6110 Co

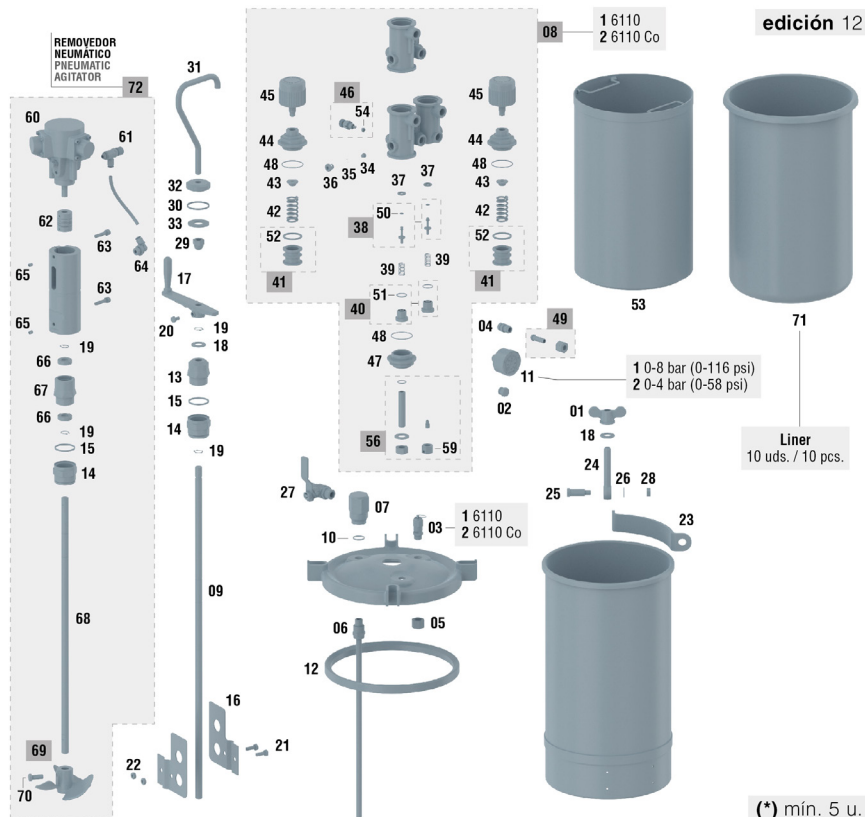

(\*) mín. 5 u.

N°	Código	Ud
01	54410101	4
02	55712108	4
03/1	56456801	1
03/2	57550904	1
04	55710316	2
05	87460505	1
06	56417131	1
07	51610611	1
08/1	56415109	1
08/2	56415110	1
09	53111018	1
10	54210263	1
11/1	54550022	1
11/2	54550007	1
12	54210269	1

N°	Código	Ud
13	51910227	1
14	56410068	1
15	54210272	1
16	50410211	2
17	54410204	1
18	50850003	5
19	50650301	2
20	57251002	1
21	57251004	2
22	57450905	2
23	51510209	4
24	53110308	4
25	57210016	4
26	50850405	4
27	57550110	1

N°	Código	Ud
28	57450909	4
29	57451005	1
30	54210270	1
31	54410203	1
32	51910226	1
33	50850018	1
34	57510003	1
35	54710215	1
36	55712159	1
37	50810209	2
38	56410021	2
39	54710233	2
40	56414906	2
41	56414715	2
42	54710254	2

N°	Código	Ud
43	51911517	2
44	57411305	2
45	57810327	2
46	56415802	1
47	57411208	1
48	54250975	3
49	56414908	1
50	54251001	2
51	54250939	2
52	54251003	2
53	52411607	1
54	54210217	1
56	56410074	1
59	53610201	1
60	10510301	1

N°	Código	Ud
61	57510020	1
62	55750029	1
63	57250806	2
64	55751801	1
65	87261810	2
66	56050021	2
67	51910237	1
68	53111025	1
69	50410003	1
70	57251099	1
71	52411616	1
72	56410118	1

Diese Zeichnung ist nicht die Stückliste.

# Sagola 652/653 Inox



edición 12

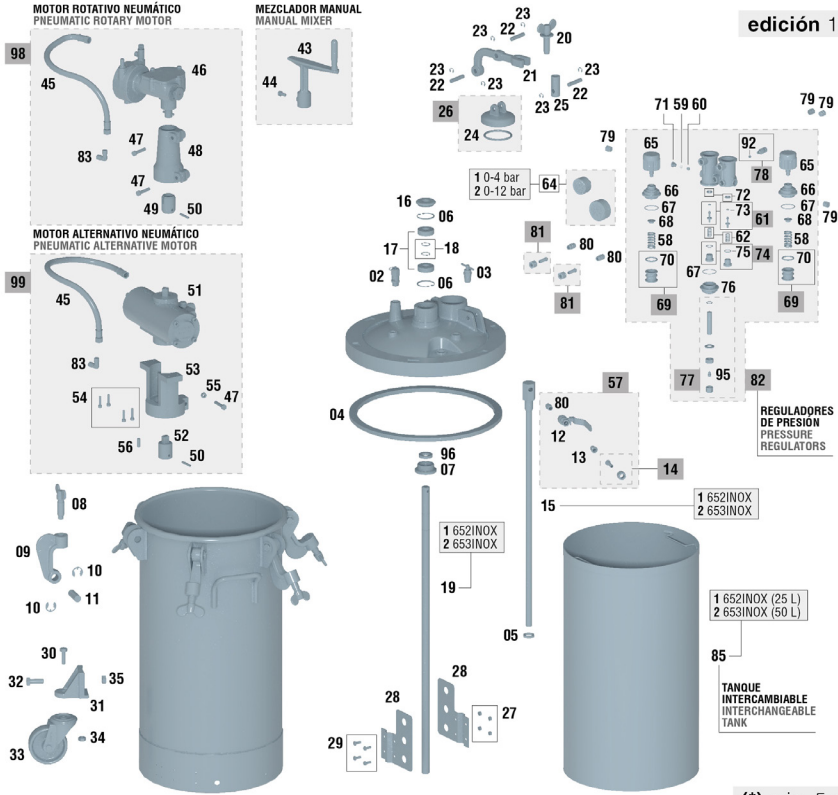

(\*) min. 5 u.

Nº	Código	Ud.	Nº	Código	Ud.	Nº	Código	Ud.	Nº	Código	Ud.	Nº	Código	Ud.
2	57550903	1	18	50650304	2	34	57450911	4	58	54710254	2	75	54250939	2
3	56417504	1	19/1	53111009	1	35	57450912	4	59	54710215	1	76	57411208	1
4	54210213	1	19/2	53111011	1	43	54410202	1	60	57510003	1	77	56410074	1
5	87460303	1	20	56417901	1	44	57251009	1	61	56410021	2	78	56415802	1
6	50650407	2	21	51510201	1	45	56414007	1	62	54710233	2	79	55712108	4
7	56411904	1	22	53110304	3	46	10510101	1	64/1	54550007	1	80	55710316	3
8	57810103	6	23	50850607	6	47	57251014	2	64/2	54550016	1	81	56414908	1
9	51510205	6	24	54250962	1	48	56310713	1	65	57810327	2	82	56415109	1
10	50850609	12	25	53110015	1	49	51910105	1	66	57411305	2	85/1	52411608	1
11	53110305	6	26	56416302	1	50	54850406	1	67	54250975	3	85/2	52411609	1
12	57550109	1	27	57450905	4	51	10510201	1	68	51911517	2	92	54210217	1
13	55710618	1	28	50410205	2	52	51910106	1	69	56414715	2	95	53610201	1
14	56414909	1	29	57251004	4	53	56310703	1	70	54251003	2	96	54250705	1
15/1	56417111	1	30	57251017	4	54	57250806	4	71	55712159	1	98	56410116	1
15/2	56417113	1	31	56311001	4	55	57450909	1	72	50810209	2	99	56410117	1
16	51910207	1	32	57251022	4	56	54850201	1	73	54251001	2			
17	56050005	2	33	56250302	4	57	56418693	1	74	56414906	2			

## 14. Hinweise

Die Einhaltung der im vorliegenden Handbuch enthaltenen Hinweise ist für eine hohe Qualität der Zerstäubung und damit auch des Endprodukts unabdingbar. Bei Fragen wenden Sie sich bitte an den **Technischen Support von SAGOLA**.

## 15. Garantiebedingungen

Bei der Fertigung dieses Gerätes wurde mit riguroser Präzision vorgegangen. Das Gerät wurde mehreren Werksprüfungen unterzogen.

**Wir leisten eine GARANTIE von 3 Jahren**, die mit dem Verkaufsdatum beginnt, welches der Verkäufer in dem dafür vorgesehenen Abschnitt einträgt und mit seinem Firmenstempel versieht. Nach Erhalt des Gerätes ist der Garantieschein auszufüllen und zur Validierung an den Hersteller zu senden.

Die **GARANTIE deckt alle Fabrikationsfehler ab**. Diese werden ohne Kosten für den Käufer behoben. Ausdrücklich ausgeschlossen sind Schäden, die durch unsachgemäße Verwendung des Gerätes, wie zum Beispiel falsche Anschlüsse, durch Fall o. Ä. verursachte Brüche, natürliche Abnutzung der Teile und im Allgemeinen jeglicher Fehler, der nicht auf die Fertigung des Gerätes zurückzuführen ist. **Die GARANTIE erlischt des Weiteren bei Fremdeingriffen an der Maschine durch Personen, die nicht unserem Technischen Support angehören.**

Diese **GARANTIE** deckt Vereinbarungen, die mit Personen außerhalb unseres Technischen Supports getroffen wurden, nicht ab.

Im Falle einer Fehlfunktion innerhalb der Garantiezeit senden Sie das Gerät an Ihren örtlichen technischen Support oder wenden Sie sich an das Werk.

Weitergehende Ansprüche jeglicher Art gegenüber dem Lieferanten, insbesondere auf Schadensersatz, sind ausgeschlossen. Dies gilt auch für Schäden, die bei Beratung, Einarbeitung und Vorführung entstehen.

Garantieleistungen bewirken keine Verlängerung der Garantiezeit.

Technische Änderungen vorbehalten.

## 16. Entsorgung



Zur vollständigen ordnungsgemäßen Entsorgung der Pistole am Ende ihrer Nutzungsdauer ist diese vollständig zu zerlegen und ihre Bestandteile sind zwecks Recycling in Metall und Kunststoff.

## 17. Störungstabelle

PROBLEME	MÖGLICHE URSACHEN	KONTROLLEN	ABHILFEN
<b>Die Flüssigkeit tritt nicht oder nicht ausreichend aus</b>	Fehlende oder unzureichende Luftversorgung.	Verdrehen, Verstopfen von Luftschlauch und Anschlüssen.	Verstopfungen beseitigen die den Luftstrom behindern. (*)
		Wege-Luftventil geschlossen.	Ventil öffnen.
		Luftverlust am Einlass.	Luftleitung anschließen und befestigen.
		Luftverlust aus dem Lacktank.	Siehe Punkt 9.

**HINWEIS:** Das Symbol (\*) gibt an, dass vor dem Ausführen des Vorgangs der Druckablass erfolgen muss (sh. Absatz 9.1)



PROBLEME	MÖGLICHE URSACHEN	KONTROLLEN	ABHILFEN
<b>Die Flüssigkeit tritt nicht oder nicht ausreichend aus</b>	Luftdruck unzureichend.	Druck der Luftquelle unzureichend	Den Versorgungsdruck der Luft auf geeignetem Niveau halten, in jedem Fall unter 7 bar (102 psi)
		Nicht korrekte Einstellung des Luftdruckreglers	Den Luftdruck über den Regler entsprechend einstellen
	Flüssigkeitsdurchgänge blockiert.	Flüssigkeitsaustritte zwischen Flüssigkeit-sauslassanschluss und Saugrohr	Eventuelle Verstopfungen beseitigen (*)
		Wege-Ventil Flüssigkeit-sauslass geschlossen	Ventil öffnen
		Kondensierte Flüssigkeit auf Tankboden angesammelt	Entfernen oder gut mischen
	Flüssigkeitsstand der Flüssigkeit im Tank zu niedrig.	Flüssigkeitsstand	Der Füllstand der Flüssigkeit muss über dem Eingang des Saugrohrs liegen. (*)
Zu hohe Viskosität der Flüssigkeit im Tank zu niedrig.	Flüssigkeitsstand	Flüssigkeit angemessen verdünnen. (*)	
<b>Instabiler Flüssigkeit</b>	Unzureichen der Luftdruck	Luftdruck nicht konstant	Ausreichenden Luftdruck garantieren: sonstigen Luftverbrauch beseitigen, der das Luftsystem negativ beeinflusst
<b>Das Rührwerk dreht nicht oder die Drehzahl ist unzureichend</b>	Fehlende Luftversorgung oder Luftversorgung unzureichend	Verdrehen, Verstopfen Luftleitung und/oder Verstopfung Schnellanschluss Luft	Ersetzen oder reinigen (*)
	Unzureichend er Luftdruck	Druck der Luftquelle unzureichend	Den Versorgungsdruck der Luft auf geeignetem Niveau halten, in jedem Fall unter 7 bar (102 psi)
		Luftstrom unzureichend	Fehlerhafte Einstellung des Luftstromreglers
		Luftquelle kontrollieren	Ausreichenden Luftstrom sichern
	Zu hohe Viskosität der Flüssigkeit	Viskosität der Flüssigkeit	Die Flüssigkeit entsprechend verdünnen. (*)
	Luftmotor beschädigt	Luftmotor	Luftmotor reparieren oder ersetzen

**HINWEIS:** Das Symbol (\*) gibt an, dass vor dem Ausführen des Vorgangs der Druckablass erfolgen muss (sh. Absatz 9.1)



PROBLEME	MÖGLICHE URSACHEN	KONTROLLEN	ABHILFEN
<b>Keine konstante Rührgeschwindigkeit</b>	Luftdruck und Luftstrom	Luftdruck und Luftstrom schwanken	Ausreichenden Luftdruck garantieren: Sonstigen Luftverbrauch im Luftsystem beseitigen oder das absolute Volumen der Luftquelle erhöhen
	Fehlerhafte Ausrichtung von Rührwerkwellen und Saugrohr	Fehlerhafte Position der Luftmotorhalterung	Angemessen neu montieren. (*)
	Dreht zu langsam	Drehgeschwindigkeit	Drehgeschwindigkeit erhöhen
<b>Der Ablass über das Sicherheitsventil erfolgt nicht beim vorgegebenen Druck</b>	Manometer beschädigt	Manometeranzeige	Ersetzen. (*)
	Sicherheitsventil beschädigt oder defekt	Falscher Ablassdruck	Ersetzen. (*)
	Sicherheitsventil verstopft	Falscher Ablassdruck	Clean with air or replace (*)
<b>Austritt von Luft aus dem Lacktank</b>	Zwischen Tank und Deckel	Schraubenbolzen gelöst	Fest und gleichmäßig alle Schraubenbolzen anziehen. (*)
		Schmutz auf der Deckeldichtung und/oder auf dem Tankrand	Reinigen. (*)
		Deckeldichtung beschädigt	Ersetzen. (*)
	Zwischen Luftmotorhalterung und Deckel	Rührwerkichtung beschädigt	Ersetzen. (*)
	Aus dem Sicherheitsventil	Nicht perfekte Dichtigkeit aufgrund von Fremdsubstanzen und/oder beschädigtem Ventil	Mit Luftstrahl reinigen ersetzen, wenn das Problem nicht behoben wird. (*)
	Aus dem Ventil zum Ablassen der Luft aus dem Tank	Ventil offen oder nicht perfekte Dichtigkeit des Ventils selbst	Ventil schließen, ersetzen, wenn weiter Luft austritt
<b>Flüssigkeitsaustritt</b>	Am Lackauslass	Wege-Ventil offen oder nicht perfekte Dichtigkeit des Ventils selbst	Mit dem Regler schließen ersetzen, wenn weiter Luft austritt
	Austreten von Flüssigkeit zwischen Deckel und Anschlüssen	Gelöste Anschlüsse	Gewindekleber auftragen und entsprechend neu montieren. (*)

HINWEIS: Das Symbol (\*) gibt an, dass vor dem Ausführen des Vorgangs der Druckablass erfolgen muss (sh. Absatz 9.1)



## 18. Konformitätserklärung

**Hersteller:** SAGOLA, S.A.U.  
**Adresse:** Urartea, 6 • 01010 VITORIA-GASTEIZ (Álava) SPANIEN  
**Erklärt hiermit, dass das Produkt:** DRUCKTANK  
**Marke:** SAGOLA  
**Producktlinie:** 6110 INOX / 6110R INOX / 6110 Co INOX  
652 INOX / 653 INOX



### Konformitätserklärung CE

Das angegebene Gerät entspricht den Anforderungen der Richtlinie **2014/68/CE**.

Sie steht auch im Einklang mit den Bestimmungen der folgenden Richtlinien:

Maschinenrichtlinie **2006/42/CE**

**Nicht elektrische Geräte:**

**ATEX-Richtlinie (Richtlinie 2014/34/CE)  $\text{CE Ex II 2G T4 x}$**

Protection Level II 2G Geeignet für den Einsatz in Zone 1 und 2  
"X"-Kennzeichnung Alle statischen Elektrizität wird durch Luft-Rohre (die Luftschläuche müssen "STATISCH-FREI" entladen). Das Gerät muss an Masse angeschlossen sein.

Es erfüllt die Anforderungen der folgenden europäischen Normenrichtlinien und hat die folgenden technischen Normen für seine Konstruktion verwendet:

Vitoria-Gasteiz den 01/10/2023

Unterzeichnet:



Enrique Sánchez Uriondo  
*Technischer Direktor*



**SAGOLA**<sup>®</sup>  
an Elcometer company

## Index

Version originale en Espagnol

# MODE D'EMPLOI ET DE MAINTENANCE DES APPAREILS DE TRANSFERT DE PRODUIT À BASSE PRESSION

01	Préambule	page 84
02	Signification des pictogrammes	page 84
03	Introduction	page 84
04	Données techniques	page 85
05	Composants	page 86
06	Avertissements	page 86
07	Description du fonctionnement	page 88
	07.1. Types de réglementation	
	07.2. Vannes	
	07.3. Déménageurs	
	07.4. Modèles et versions	
08	Installation	page 91
	08.1. Transport et déchargement	
	08.2. Disposition de l'installation d'éclairage	
	08.3. Disposition du système pneumatique	
	08.4. Classification selon la directive atex	
	08.5. Montage de l'équipement	
09	Mise en marche	page 92
	09.1. Procédure de décompression	
	09.2. Éléments de sécurité	
10	Arrêter et Nettoyage	page 93
11	Entretien	page 93
12	Sécurité et santé	page 94
13	Homologations	page 95
14	Éclaté	page 96
15	Observations	page 98
16	Conditions de la garantie	page 98
17	Élimination	page 98
18	Tableau des pannes éventuelles	page 98
19	Déclaration de conformité	page 101





## 01. Préambule



Avant de mettre l'appareil en marche, il convient de lire et de respecter la totalité des indications de ce manuel.

Celui-ci doit être conservé en lieu sûr et accessible à tous les usagers de l'appareil.

L'appareil doit être mis en marche et utilisé exclusivement par des personnes connaissant son fonctionnement, et uniquement aux fins pour lesquelles il a été conçu.

De même, les normes de préventions des accidents, les règlements et directives applicables au travail, ainsi que la législation en vigueur, doivent être respectés.

Les logotypes de SAGOLA y autres produits SAGOLA, cités dans ce manuel, sont des marques déposées ou marques appartenant à **SAGOLA S.A.U.**

## 02. Signification des pictogrammes

Lire le manuel d'instructions	Information important	Avertissement	Port obligatoire de lunettes de sécurité
Protection auditive	Protection respiratoire obligatoire	Gants obligatoires	Risque d'explosion

## 03. Introduction

L'équipement que vous avez en votre possession appartient à la famille des **réservoirs sous pression** en acier inoxydable pour les systèmes de peinture par pulvérisation à l'aide d'un pistolet. La possibilité de réguler la pression du produit améliore la qualité d'application des produits visqueux.

Le réservoir se compose de deux parties principales: le corps et le couvercle. Le corps du réservoir est équipé de colliers de fermeture qui garantissent la parfaite étanchéité du système.

L'équipement se compose de:

- Réservoir de pression
- Emballage
- Manuel d'instruction Site web du produit Sagola



## 04. Données techniques

La pression intérieure du réservoir permet de pulvériser la peinture contenue dans le réservoir à une pression variable de 0-7 bar (0-101,5 psi) selon le modèle.

Données techniques Réservoirs sous pression INOX				
	6110 INOX	6110 Co INOX	652 INOX	653 INOX
Dimensions (cm.)	20,8 x 68,3 cm	20,8 x 68,3 cm	36,5 x 74,4 cm	36,5 x 102,8 cm
Dimensions (pouces)	8,2 x 26,9"	8,2 x 26,9"	14,4 x 29,3"	14,4 x 40,5"
Poids net (Kg.)	11,2 Kg	10 Kg	38 Kg	45 Kg
Poids net (livres)	24,7 lbs	22 lbs	83,7 lbs	99 lbs
Capacité du réservoir	10 Litres	10 Litres	25 Litres	50 Litres
Capacité du réservoir	2,64 US Gallon	2,64 US Gallon	6,6 US Gallon	13,2 US Gallon
Pression de service maximale	4 bar 58 psi	7 bar 101,5 psi	4 bar (58 psi)	
Pression d'entrée d'air maximale	4 bar 58 psi	7 bar 101,5 psi	4 bar (58 psi)	
Pression d'alimentation	0 - 4 bar 0 - 58 psi	0 - 7 bar 0 - 101,5 psi	0 - 4 bar (0 - 58 psi)	
Pression de décharge avec soupape de sécurité	4 bar 58 psi	7 bar 101,5 psi	4 bar (58 psi)	
Entrée d'air	BSP 1/4"		BSP 1/4"	
Sortie du produit	BSP 3/8"		BSP 3/8" (spigot Ø 8 mm.)	
Température de fonctionnement	0 - 60 °C 0 - 122 °F		0 - 60 °C 0 - 122 °F	

### Directives et Réglementation

Directive machines	2006/42/UE
Directive PED	2014/68/UE
Réglementation ATEX	Directive européen 2014/34/UE Atmosphères explosives (Atex):  II 2G T4 x (*)

(\*) Les équipement non électrique dans les zones à risques d'explosion (ATEX) doit avoir les connexions à la terre et/ou des tuyaux d'alimentation statique gratuits

### Identification de l'équipement

La plaquette d'identification du constructeur représentée dans la figure ci-dessous est appliquée sur le réservoir sous pression. La plaquette ne doit être enlevée pour aucune raison, même si l'appareillage était revendu. Pour toute communication avec Sagola mentionner toujours le numéro de série écrit sur la plaquette elle-même.

 Sagola an Bicopirellet company	Serial Number Número de serie Serijski broj Número de serie	<input type="text"/>	Capacity Capazität Fassungsvermögen Capacitàt 容量	<input type="text"/>	Operating Temperature Température d'utilisation Operacionstemperatur Temperatura de Trabajo 使用温度/℃	<input type="text"/>	
	Model Number Número de modelo Modellnummer Número de modelo 機號	<input type="text"/>	Date of Test (mm) Date de Test (j/m/a) Testdatum (j/m/a) Fecha de Prueba (j/m/a) 測試日期(日/月/年)	<input type="text"/>	Test Pressure Test Pressure Prøvningstryk Prüfdruck 測試壓力	<input type="text"/>	Year of Construction Année de Construction Konstruktionsjahr Año de Fabricación 製造年
  www.sagola.com							



## 05. Composants

- ① Corps du réservoir
- ② Couverture
- ③ Sortie du produit
- ④ Manivelle du mélangeur
- ⑤ Entrée d'air
- ⑥ Régulateur de pression (pistolet)
- ⑦ Régulateur de pression (réservoir)
- ⑧ Soupape de sécurité
- ⑨ Manette de blocage

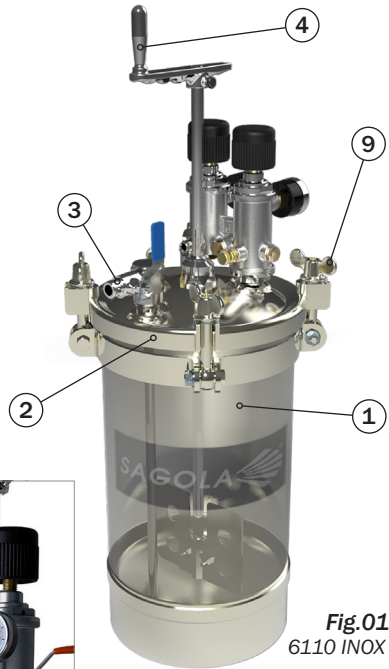
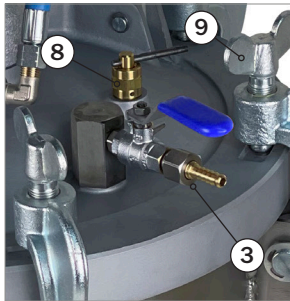
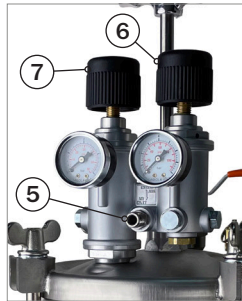

Fig.01  
6110 INOX



652/653 INOX



6110 INOX

## 06. Avertissements

Il est conseillé de lire complètement et attentivement les instructions suivantes..

**Avant la mise en service**, et surtout après chaque nettoyage et/ou réparation, vous devez **vérifier** que les **composants** de l'appareil sont parfaitement **serrés** et que les **tuyaux** sont techniquement adaptés aux caractéristiques de l'appareil et au travail à effectuer, ainsi que **flexibles et étanches** (absence de fuites). Les pièces défectueuses doivent être remplacées ou réparées en conséquence.

Assurez-vous que les dispositifs de sécurité de l'équipement fonctionnent correctement avant de l'utiliser.



**S'assurer que les produits à appliquer sont chimiquement compatibles avec les pièces de l'appareil avec lesquelles ils entrent en contact (aluminium, inox, polyéthylène et résine acétalique).**

**Ne pas utiliser de produits corrosifs ou abrasifs.**

L'équipement est facile à utiliser, grâce à sa conception et à la simplicité de ses mécanismes. Utilisez-le en suivant les instructions d'utilisation, d'entretien et de sécurité indiquées dans ce manuel et effectuez les pratiques d'application nécessaires pour obtenir la qualité de finition souhaitée.



**UTILISER LES TUYAUX ANTISTATIQUES SAGOLA POUR ÉLIMINER LES ÉVENTUELLES DÉCHARGES ÉLECTRIQUES QUI POURRAIENT CRÉER UN RISQUE D'INCENDIE OU D'EXPLOSION.**



Branchez toujours l'équipement et tous les éléments impliqués dans le processus de travail sur une prise de courant **reliée à la terre** afin d'éliminer l'électricité statique. Vérifiez périodiquement (une fois par semaine) votre continuité électrique. Si sa résistance dépasse les limites recommandées, corrigez-la. Un équipement non mis à la terre ou mal mis à la terre peut rendre l'installation dangereuse.

La résistance shunt totale de la ligne doit être  $<1$  million d'Ohms ( $\Omega$ ).

Lisez et appliquez soigneusement toutes les instructions et mesures de sécurité indiquées par le fabricant des produits utilisés (application, diluants, etc...) car des réactions chimiques, incendies ou explosions sont à craindre. Les produits peuvent de même se révéler toxiques, irritants ou nocifs et, en tout état de cause, dangereux pour la santé et l'intégrité physique de l'utilisateur et des personnes proches (voir chapitre Santé et sécurité).

Mélanger, préparer et filtrer le produit à appliquer conformément aux instructions du fabricant, en s'assurant qu'aucune particule étrangère ne menace la qualité de la finition et de l'application. Si un doute quelconque existe à propos de la pureté du produit, de sa composition, etc... consulter le fournisseur.

Contrôler la viscosité du produit à appliquer à l'aide du kit Viscosimètre SAGOLA - Código 56418001.

Ford N°4



Assurez une parfaite fermeture du couvercle et du réservoir, en conservant les zones de contact (réservoir et couvercle) propres et sans produit.

Évitez de faire bouger le réservoir ou de le coucher quand il contient du produit.

Laissez un espace vide d'au moins 10 cm. entre le produit et le couvercle.

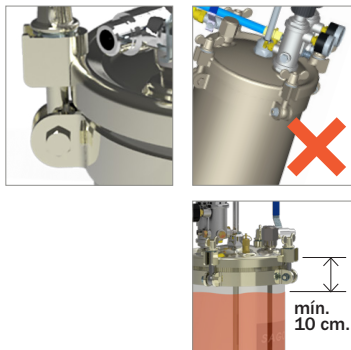

### ATTENTION! PRÉCAUTIONS POUR ÉVITER LES EXPLOSIONS



Vérifiez que le réservoir sous pression est utilisé à une pression de peinture inférieure à la pression de fonctionnement maximale. L'utilisation d'une pression de peinture supérieure à la pression maximale de fonctionnement peut provoquer l'explosion du réservoir sous pression, avec le risque de dommages graves qui en découle. Raccordez solidement les tuyaux pour éviter les fuites ou les déconnexions. Si un tuyau est débranché pendant les opérations de peinture, le mouvement du tuyau et l'éjection de la peinture peuvent provoquer des blessures corporelles graves.

Si l'équipement doit rester inactif pendant une période prolongée, débranchez-le de l'alimentation en air du réseau.

N'utilisez pas les tuyaux pour déplacer l'équipement en le traînant. Gardez les tuyaux à l'écart des pièces mobiles et des surfaces chaudes. Ne les mettez pas en contact avec des produits qui peuvent les affecter et ne les exposez pas à des températures supérieures à 65°C ou inférieures à -20°C.

L'équipement est conçu pour une longue durée de vie avec la majeure partie des produits habituellement commercialisés. L'emploi de produits hautement agressifs peut réduire la vie de l'appareil et augmenter les besoins en entretien et en pièces de rechange. Pour l'application de produits spéciaux, consultez SAGOLA S.A.U.

Si l'équipement doit rester inactif pendant une période prolongée, débranchez-le de l'alimentation en air du réseau.



**SAGOLA recommande l'installation de certains équipements de traitement d'air SAGOLA dans le réseau général d'air comprimé afin d'optimiser le fonctionnement de l'équipement.**

## 07. Description du fonctionnement

Un réservoir sous pression est un tank en acier inoxydable dans lequel le produit à appliquer est rempli avec de l'air sous pression. L'air régulé transmet le produit au pistolet de pulvérisation à une pression variable de 0 à 7 bars (0-101,5 psi), selon le modèle. Ces chaudières peuvent être utilisées avec la plupart des produits de revêtement et de finition actuels et facilitent la pulvérisation de produits à haute viscosité.

Lorsque l'on travaille avec des produits à base d'eau, il faut veiller tout particulièrement à ce que l'intérieur du pot soit galvanisé.

Il est nécessaire de procéder à un nettoyage fréquent et complet de l'équipement.

### 07.1. Types de réglementation

#### UNE RÉGLEMENTATION SIMPLE

Un réservoir sous pression n'aura qu'un seul régulateur de pression avec son manomètre correspondant. Ce régulateur est chargé d'ajuster la pression à l'intérieur du réservoir, qui contient le produit.

Une fois la pression du produit réglée, le produit, activé par la pression à l'intérieur du réservoir lors de l'ouverture de la vanne de sortie du produit, s'écoulera vers le pistolet.



6110 Co INOX

#### DOUBLE RÉGLEMENTATION

Le réservoir sera équipé de deux régulateurs de pression avec leurs manomètres correspondants. Le premier, comme dans le cas précédent, sera chargé de réguler la pression interne du réservoir.

Le second sera chargé d'alimenter le pistolet en air atomisable. Les deux régulateurs sont totalement indépendants, chacun étant capable de réguler la pression souhaitée.



6110/6110R/652/653 INOX



## 07.2. Vannes

### SOUPAPES DE SÉCURITÉ

Il fonctionne en évacuant l'air du pot sous pression lorsque la pression dans le pot sous pression a dépassé la pression de consigne de la soupape de sécurité.

### SOUPAPE DE DÉCHARGE

Il s'agit d'un élément du réservoir sous pression qui sert à évacuer manuellement la pression d'air du réservoir sous pression sans avoir à manipuler les régulateurs de pression.



Soupapes de sécurité



Soupape de décharge



## 07.3. Déménageurs

### MANUEL/ROTATIF PNEUMATIQUE (6110/6110R)

Manuel: Il s'agit d'un agitateur à palettes qui permet de retirer le produit une fois qu'il a été introduit dans la chaudière. Ce déménageur, comme son nom l'indique, est actionné manuellement.

Rotatif pneumatique: Agitateur pneumatique à hélices.

### ROTATIF PNEUMATIQUE (652/653)

Il est utilisé pour les produits qui doivent être brassés en permanence pour maintenir un mélange homogène.

Consommation d'air: 392 L/min.

### PNEUMATIQUE À MOUVEMENT ALTERNATIF (652/653)

Utilisé pour les produits qui contiennent des particules solides et nécessitent une agitation constante pour éviter qu'elles ne se déposent.

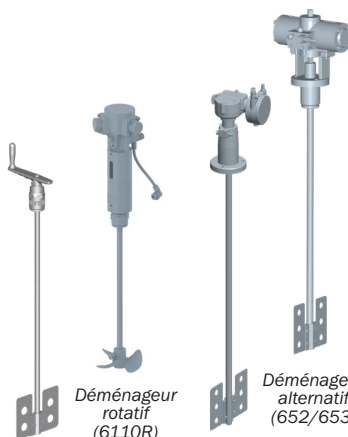

Déménageur rotatif (6110R)

Déménageur alternatif (652/653)

Déménageur manuel (6110)

Déménageur rotatif (652/653)

## 07.4. Modèles et versions

### Modèle 6110/6110R/6110 Co INOX

La chaudière 6110/6110R INOX a une capacité de réservoir de 10 litres. Il comprend un dispositif manuel de retrait du produit. La sortie du produit se trouve dans la partie supérieure de la cuve.

Double régulation de haute précision et robuste, avec vanne de décharge.

Convient aux produits à base d'eau et de solvant. Idéal pour la carrosserie industrielle et l'industrie nautique.



La chaudière 6110 Co INOX a une capacité de réservoir de 10 litres. La sortie du produit se trouve dans la partie supérieure de la cuve.

Pour l'application de colle en cordon, qui se distingue de la précédente par sa capacité à supporter une pression plus élevée (jusqu'à 7 bars), outre l'absence de dissolvant et la simplicité de régulation.



Déménageur rotatif (optionnel)



Description	Code
Réservoirs sous pression <b>6110 Inox</b> (déménageur manuel)	10540702
Réservoirs sous pression <b>6110R Inox</b> (déménageur rotatif)	10540704
Réservoirs sous pression <b>6110 Co Inox</b>	10550202
<b>Kit de peinture complet 6110 Inox</b> (Comprend un pistolet à pression X 4100 Series 1.20 [XT01 B] et un tuyau d'air et de produit de 5 m. (16,4 ft))	10540799
Réservoir interchangeable de 10 litres en acier inoxydable 	52411607
Linér. Réservoir interchangeable jetable à usage unique. 10 unités 	52411616



Modèle 652/653 INOX

Les **chaudières 652 et 653 INOX** ont une capacité de réservoir de 25 et 50 litres respectivement.

Le corps de la chaudière est fabriqué en acier inoxydable très résistant et robuste. Il comporte des poignées latérales pour le tenir et le transporter. Roues pour faciliter le transport (en option).

Comprend une double régulation avec des manomètres de haute précision. Soupape de sécurité. Meilleure sortie du produit. Décapage manuel, rotatif pneumatique ou alternatif pneumatique.



Description	Déménageur	Roues	Code
Réservoirs sous pression <b>652 Inox</b>	Manuel	SANS roues	10540320
	Rotatif	AVEC roues	10540321
	Alternatif	AVEC roues	10540322
Réservoir interchangeable de 25 litres en acier inoxydable 			52411608
Réservoirs sous pression <b>653 Inox</b>	Manual	SANS roues	10540420
	Rotativo	AVEC roues	10540421
	Alternativo	AVEC roues	10540422
Réservoir interchangeable de 50 litres en acier inoxydable 			52411609

## 08. Installation



L'INSTALLATION INCORRE INCORRE L'INSTALLATION DE L'ÉQUIPEMENT PEUT CAUSER DES DOMMAGES AUX PERSONNES, AUX ANIMAUX OU AUX OBJETS. LE FABRICANT NE PEUT ÊTRE TENU RESPONSABLE DE TELS DOMMAGES.

### 08.1. Transport et déchargement

Le réservoir est livrée emballée. Il doit être transporté et stocké conformément aux instructions figurant sur l'emballage. En raison du faible poids du déménageur, il peut être déplacé par une seule personne sans l'aide d'autres moyens.

### 08.2. Disposition de l'installation d'éclairage

Le client doit s'assurer que l'éclairage est adapté à l'environnement et qu'il est conforme à la réglementation en vigueur. Le client doit notamment prévoir la mise en place d'un éclairage qui illumine l'ensemble de la zone de travail.

### 08.3. Disposition du système pneumatique

Le client doit prévoir une ligne d'air comprimé filtré alimentée par un compresseur adapté à la consommation requise.

N'utilisez pas d'air comprimé contenant des produits chimiques, des huiles synthétiques avec des solvants organiques, du sel ou des gaz corrosifs, car ils peuvent provoquer des dommages ou des dysfonctionnements.

La conduite d'air comprimé doit atteindre les points d'alimentation de la machine. Si l'air comprimé contient une grande quantité d'humidité, il peut provoquer des dysfonctionnements dans les vannes et les composants pneumatiques. Pour éviter cela, installez un séparateur d'humidité en aval du compresseur.

### 08.4. Classification selon la directive ATEX

La machine est conforme aux exigences essentielles de la **Directive 2014/34/UE**, plus connue sous le nom d'**ATEX** (" Atmosphères explosives "). Il est classé dans le **groupe II, catégorie G**, système à 3 lettres. Les procédures d'évaluation de la conformité, effectuées par un contrôle interne à l'usine, permettent d'installer la machine dans un environnement où il peut y avoir un risque d'explosion dû à la présence de gaz, de vapeurs ou de brouillard.

### 08.5. Montage de l'équipement

- ① Entrée d'air dans le réservoir
- ② Régulateur de pression de la chaudière
- ③ Valve de décharge

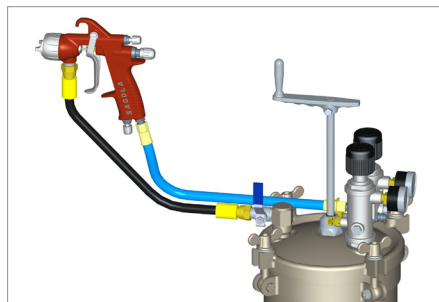

BRANCHEZ TOUJOURS L'ÉQUIPEMENT ET TOUTS LES ÉLÉMENTS IMPLIQUÉS DANS LE PROCESSUS DE TRAVAIL SUR UNE PRISE DE COURANT RELIÉE À LA TERRE AFIN D'ÉLIMINER L'ÉLECTRICITÉ STATIQUE

## 09. Mise en marche



AVANT D'EFFECTUER TOUTE OPÉRATION, EFFECTUEZ LA PROCÉDURE DE DÉCOMPRESSION DÉCRITE AU PARAGRAPHE 9.1

- Connectez le réservoir au compresseur. Tourner le volant du régulateur (1) dans le sens inverse des aiguilles d'une montre. Fermer la vanne de sortie du produit (2).

- Une fois l'équipement monté, vérifiez que le tuyau est correctement raccordé.

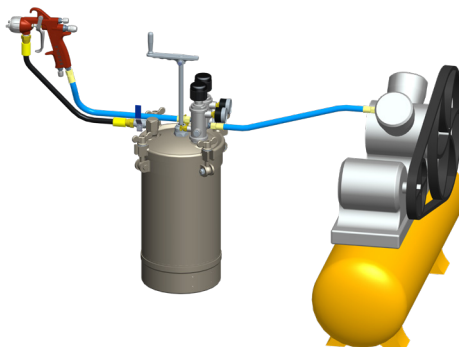
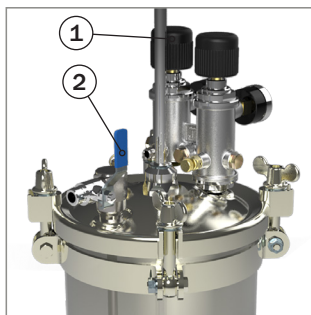

- Avant d'effectuer toute opération sur le **réservoir**, vérifiez qu'il est complètement **dépressurisé** (le manomètre indique 0).

- Débranchez le **tuyau d'air** du régulateur. Soulevez le couvercle et procédez au remplissage du réservoir.

- **Préparez la peinture** selon les instructions du fabricant. Filtrez la peinture pour éliminer les grosses particules qui pourraient boucher le pistolet ou obstruer les conduites de fluide.

- **Remplissez le réservoir**; ne dépassez jamais le niveau de remplissage maximal de  $\frac{3}{4}$  des parties du réservoir.

- **Fermez le bouchon**. Une fois le couvercle du réservoir complètement fermé, ouvrez la **vanne de sortie du produit** et rebranchez le **tuyau d'air** au réservoir.

Tourner le **régulateur de pression** (1), en vérifiant que le produit sort du pistolet, par le tuyau.

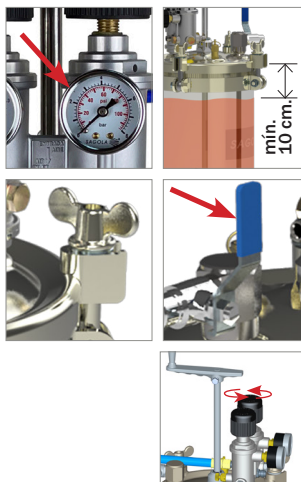

### 09.1. Procédure de décompression

Le réservoir reste sous pression jusqu'à ce que la pression soit relâchée manuellement.

Effectuez TOUJOURS la procédure de décompression dans les cas suivants:



- AVANT DE VÉRIFIER OU D'INTERVENIR DANS LE SYSTÈME  
- À LA FIN DU TRAVAIL

1. Coupez l'alimentation en air en fermant le régulateur d'air.
2. Débranchez le tuyau d'admission d'air.
3. Ouvrez la valve de décharge.
4. Attendez jusqu'à ce que l'air ne sorte plus de la valve d'échappement.
5. Ouvrez le couvercle.
6. Laissez la vanne de décharge ouverte jusqu'à ce que le couvercle soit réinstallé.



## 09.2. Éléments de sécurité

### SOUPAPE DE DÉCHARGE

Cette vanne a pour fonction de dépressuriser la chaudière. (652/653 INOX)

### SOUPAPE DE SÉCURITÉ

Cette vanne agit en évacuant l'air comprimé qui dépasse la pression de consigne dans le réservoir. Ne pas frapper ou manipuler cette valve et vérifier périodiquement son fonctionnement.

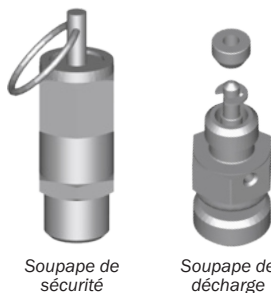

Soupape de sécurité

Soupape de décharge

## 10. Arrêter et Nettoyage

1. Débranchez le réservoir du compresseur d'air.
2. Dépressurisez le réservoir en tournant d'abord le volant (1) et ensuite le (2).
3. Après avoir ouvert le réservoir, nettoyez-le avec un dissolvant approprié.
4. Refermez-le et accomplissez l'opération de mise en marche, en faisant circuler le dissolvant à travers des tuyaux et des pistolets, autant de fois qu'il soit nécessaire.

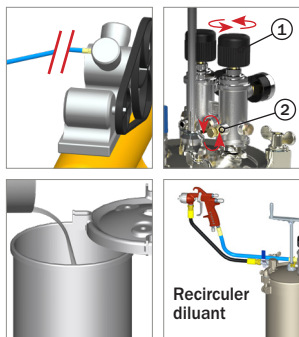

## 11. Entretien

**Avant de commencer à travailler, vérifier l'état des tuyaux du produit et les connexions des éléments par lesquels le produit circule.**

Pour effectuer l'entretien ou les réparations, **déconnecter d'abord l'unité du réseau de distribution d'air comprimé.**

**Ne jamais déplacer l'unité en la tirant par les tuyaux.**

Ne pas appliquer une force excessive ou des outils inadéquats pour l'entretien et le nettoyage de l'unité. Dans certains cas, **certaines réparations** doivent être effectuées avec des **outils spéciaux**. Dans ces cas, vous devez contacter le **service clientèle de SAGOLA**. Toute manipulation de ce produit par du personnel non autorisé rendra la garantie nulle et non avenue.

**Il est essentiel de contrôler périodiquement l'équipement** pour vérifier l'état de ses composants et de les remplacer lorsqu'ils ne sont pas en parfait état.

N'utilisez pas de graisse graphitée, car elle assèche les joints et altère leur fonctionnement .



Description	Fréquence			Intervention
	Début du travail	Semainel	Mensuel	
Joint couvercle				Contrôle conditions
Raccords				Contrôle serrage
Tuyaux				Contrôle conditions
Régulateur pression				Contrôle conditions
Soupape de sécurité				Contrôle visuel
Soupape de décharge				Contrôle visuel

## 12. Sécurité et santé

Pour l'entretien, la réparation ou le nettoyage, **déconnecter préalablement l'équipement de l'alimentation en air comprimé**, après avoir correctement effectué la procédure de DÉRESSURISATION décrite au chapitre 09 du manuel.



**Ne jamais pointer l'appareil vers soi-même, vers des personnes ni vers des animaux.** Les diluants et solvants utilisés peuvent produire des lésions graves.

Dans cet équipement, le produit est projeté à basse pression. La projection ou l'éclaboussure du produit dans les yeux peut causer de graves dommages.

**N'essayez jamais d'arrêter le flux d'application ou une fuite avec votre main ou toute autre partie de votre corps.** Si vous pensez avoir été aspergé par le produit sur votre peau, **CONSULTEZ IMMÉDIATEMENT UN MÉDECIN.** Cet incident ne doit pas être traité comme une simple coupure. Décrivez au médecin le produit avec lequel il s'est produit avec le plus de détails possible.

**Il est recommandé d'utiliser cet équipement dans des locaux possédant une ventilation forcée**, conformément aux réglementations et dispositions en vigueur dans ce domaine. **Aux alentours de l'appareil**, seule la quantité de **produit et diluant nécessaires** aux travaux en cours doit être conservée. À la fin des travaux, les diluants et produits d'application devront être rangés dans leur emplacement spécifique de stockage. **Veiller à la propreté de l'aire de travail, laquelle soit être exempte de déchets potentiellement dangereux** (diluants, chiffons, etc...).



**L'aire de travail ne doit comporter aucune source d'ignition** (feu ouvert, cigarettes allumées, etc...) car l'activité peut générer des gaz facilement inflammables. De même, utiliser les éléments de protection personnelle homologués (protection respiratoire, auditive, etc...) conformément à la législation en vigueur.

**Un emploi erroné de l'équipement, ou une altération de ses composants**, est susceptible de provoquer des **dommages matériels**, et d'être cause d'**accidents graves pouvant entraîner la mort.** SAGOLA S.A.U. ne saurait être tenu pour responsable des conséquences d'une utilisation erronée du pistolet.

Les pièces mobiles peuvent provoquer des blessures graves. Restez à distance de celles-ci lors du démarrage de l'appareil ou de son utilisation.



**Utiliser des protections respiratoires homologuées** et conforme aux normes et à la législation en vigueur.

Ne jamais dépasser la pression maximale de travail. L'équipement est classé par le fabricant conformément aux performances de conception décrites dans ses caractéristiques.



Il est recommandé d'**utiliser des lunettes de protection**, conformément au règlement et aux caractéristiques atmosphériques spécifiques de l'établissement et aux normes en vigueur.



**Utiliser des gants** pour manipuler le produit (voir recommandations du fabricant) et pour nettoyer le pistolet.



Si le niveau sonore dépasse les 85 dB (A) pendant l'utilisation du pistolet, **il est obligatoire d'utiliser des protections acoustiques homologuées**.

L'équipement en lui-même ne comporte aucun risque mécanique de perforation, d'impacts ou de pincements. Ce n'est pas le cas d'une installation défectueuse ou de manipulations erronées.



**UTILISER LES TUYAUX ANTI-STATIQUES SAGOLA AFIN D'ÉCARTER LES RISQUES DE DÉCHARGE ÉLECTRIQUE POUVANT OCCASIONNER UN INCENDIE OU UNE EXPLOSION.**

Faites attention lors de la manipulation de l'équipement afin d'éviter tout dommage pouvant entraîner des situations dangereuses pour l'utilisateur ou le personnel se trouvant à proximité de l'appareil, suite à des fuites, des ruptures, etc.

L'équipement a été conçu pour être utilisé à température ambiante. La température maximale de fonctionnement est de 50°C.



L'utilisation de solvants ou de détergents contenant des hydrocarbures halogénés (trichloréthane, chlorure de méthyle, etc...), peut provoquer des réactions chimiques dans l'appareil, ainsi qu'au contact des composants zingués (le trichloréthane mélangé à de petites quantités d'eau produit de l'acide chlorhydrique). De ce fait, ces composants peuvent rouiller et, dans les cas extrêmes, la réaction chimique déclenchée peut se révéler explosive. Nous recommandons d'éviter l'utilisation de produits contenant les substances citées ci-dessus. N'utiliser en aucun cas de soude (alcalis ou décapants, etc...) pour le nettoyage.

En général, toute manipulation d'équipement doit être effectuée en veillant à éviter toute détérioration.

Les raccords doivent être bien serrés et en bon état d'utilisation. Si des connecteurs pneumatiques doivent être montés, ils doivent être conformes à la norme ISO 4414:2010.

Les normes de sécurité doivent être assimilées et appliquées.

Le non-respect des indications du présent manuel est susceptible de provoquer des incidents pouvant mettre en danger l'intégrité physique de l'utilisateur, des personnes ou d'animaux présents sur les lieux.

Respecter les indications concernant la préservation de l'environnement.

Les fiches de sécurité des produits à appliquer et des liquides de nettoyage doivent toujours être disponibles pour être consultées en cas de besoin.

## 13. Éclaté

Ce schéma n'est pas la liste matériaux.

# Sagola 6110 Inox

Sagola 6110R Inox & Sagola 6110 Co

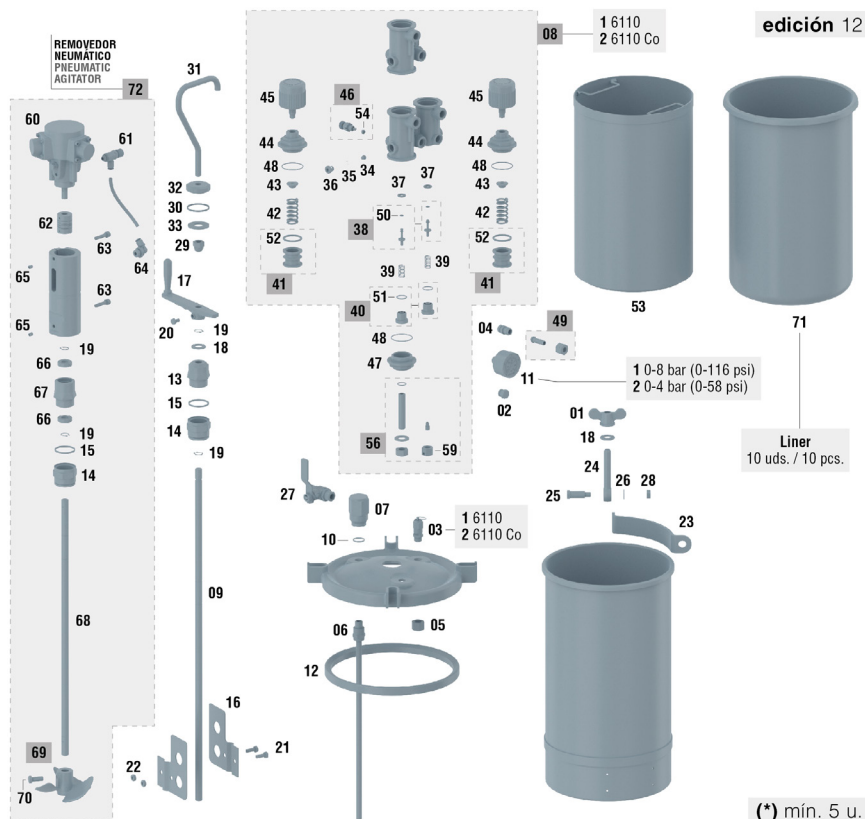

(\*) mín. 5 u.

N°	Código	Ud
01	54410101	4
02	55712108	4
03/1	56456801	1
03/2	57550904	1
04	55710316	2
05	87460505	1
06	56417131	1
07	51610611	1
08/1	56415109	1
08/2	56415110	1
09	53111018	1
10	54210263	1
11/1	54550022	1
11/2	54550007	1
12	54210269	1

N°	Código	Ud
13	51910227	1
14	56410068	1
15	54210272	1
16	50410211	2
17	54410204	1
18	50850003	5
19	50650301	2
20	57251002	1
21	57251004	2
22	57450905	2
23	51510209	4
24	53110308	4
25	57210016	4
26	50850405	4
27	57550110	1

N°	Código	Ud
28	57450909	4
29	57451005	1
30	54210270	1
31	54410203	1
32	51910226	1
33	50850018	1
34	57510003	1
35	54710215	1
36	55712159	1
37	50810209	2
38	56410021	2
39	54710233	2
40	56414906	2
41	56414715	2
42	54710254	2

N°	Código	Ud
43	51911517	2
44	57411305	2
45	57810327	2
46	56415802	1
47	57411208	1
48	54250975	3
49	56414908	1
50	54251001	2
51	54250939	2
52	54251003	2
53	52411607	1
54	54210217	1
56	56410074	1
59	53610201	1
60	10510301	1

N°	Código	Ud
61	57510020	1
62	55750029	1
63	57250806	2
64	55751801	1
65	87261810	2
66	56050021	2
67	51910237	1
68	53111025	1
69	50410003	1
70	57251099	1
71	52411616	1
72	56410118	1



Ce schéma n'est pas la liste matériaux.

# Sagola 652/653 Inox

edición 12

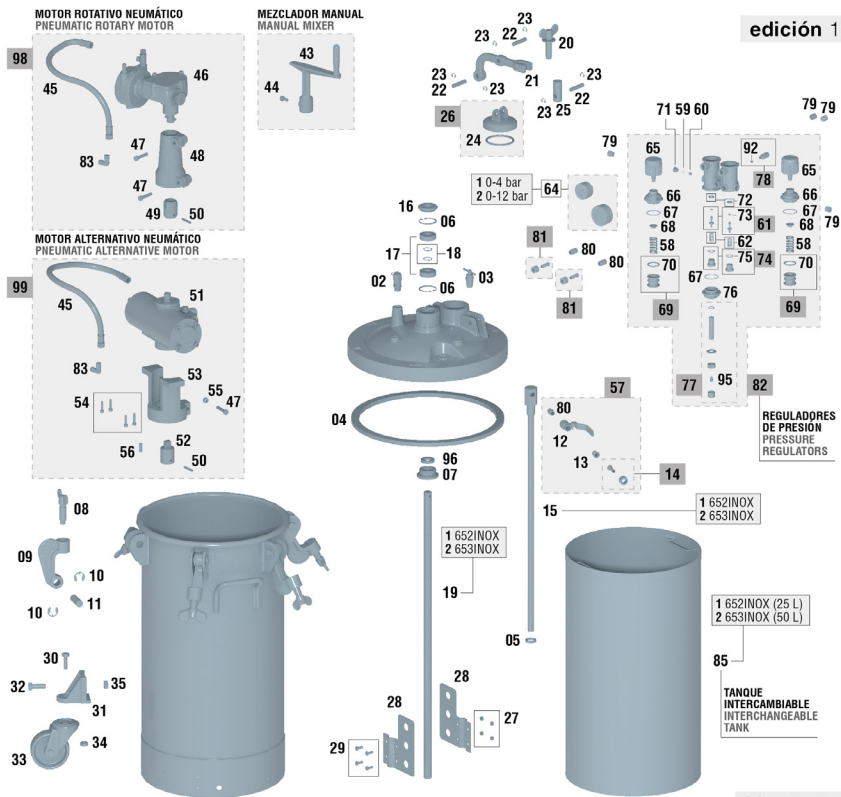

(\*) min. 5 u.

N°	Código	Ud.	N°	Código	Ud.	N°	Código	Ud.	N°	Código	Ud.	N°	Código	Ud.
2	57550903	1	18	50650304	2	34	57450911	4	58	54710254	2	75	54250939	2
3	56417504	1	19/1	53111009	1	35	57450912	4	59	54710215	1	76	57411208	1
4	54210213	1	19/2	53111011	1	43	54410202	1	60	57510003	1	77	56410074	1
5	87460303	1	20	56417901	1	44	57251009	1	61	56410021	2	78	56415802	1
6	50650407	2	21	51510201	1	45	56414007	1	62	54710233	2	79	55712108	4
7	56411904	1	22	53110304	3	46	10510101	1	64/1	54550007	1	80	55710316	3
8	57810103	6	23	50850607	6	47	57251014	2	64/2	54550016	1	81	56414908	1
9	51510205	6	24	54250962	1	48	56310713	1	65	57810327	2	82	56415109	1
10	50850609	12	25	53110015	1	49	51910105	1	66	57411305	2	85/1	52411608	1
11	53110305	6	26	56416302	1	50	54850406	1	67	54250975	3	85/2	52411609	1
12	57550109	1	27	57450905	4	51	10510201	1	68	51911517	2	92	54210217	1
13	55710618	1	28	50410205	2	52	51910106	1	69	56414715	2	95	53610201	1
14	56414909	1	29	57251004	4	53	56310703	1	70	54251003	2	96	54250705	1
15/1	56417111	1	30	57251017	4	54	57250806	4	71	55712159	1	98	56410116	1
15/2	56417113	1	31	56311001	4	55	57450909	1	72	50810209	2	99	56410117	1
16	51910207	1	32	57251022	4	56	54850201	1	73	54251001	2			
17	56050005	2	33	56250302	4	57	56418693	1	74	56414906	2			



## 14. Observations

Le respect des instructions figurant dans ce manuel permettra d'obtenir une pulvérisation de bonne qualité et un bon fini. En cas de doute, ne pas hésiter à contacter le **Service technique de SAGOLA**.

## 15. Conditions de garantie

Cet appareil a été fabriqué avec la précision la plus rigoureuse, et a subi de nombreux contrôles avant sa sortie d'usine.

**La GARANTIE est de 3 ans**, à compter de la date d'achat, devant être indiquée par l'établissement vendeur à l'endroit prévu à cet effet, accompagnée du tampon de ce dernier. Après réception de l'appareil, remplir le bon de garantie et la retourner au fabricant pour validation.

**La GARANTIE couvre tous les défauts de fabrication** qui seront réparés sans frais pour l'acheteur. Toutefois, les pannes résultant d'un usage erroné de l'appareil sont exclues de l'application de la garantie, comme un branchement incorrect, une rupture à la suite d'une chute ou autre, l'usure normale des pièces et, en général, toute déficience non imputable à la fabrication. De même, **la GARANTIE sera annulée si l'on constate que l'appareil a été manipulé par des personnes étrangères au service technique SAGOLA.**

La **GARANTIE** ne couvre pas les engagements pris vis-à-vis de toute personne étrangère à notre service technique.

En cas de panne au cours de la période de garantie, renvoyer l'appareil et le certificat de garantie dûment rempli, au service d'assistance technique le plus accessible, ou prendre contact avec l'usine.

Aucune demande d'indemnisation pour dommages et intérêts, ou autres exigences, auprès du fournisseur ne pourra être reçue. Cela est également applicable aux dommages intervenant à l'occasion de l'assistance, de l'acquisition de la pratique et de la démonstration du matériel.

Les prestations pour garantie n'auront aucune conséquence sur la prolongation de la période de celle-ci.

SAGOLA se réserve le droit d'apporter les modifications techniques opportunes.

## 16. Élimination



Pour une **élimination complète et correcte du pistolet**, en fin de vie utile, il convient d'effectuer un démontage complet pour son recyclage par pièces, en faisant la distinction entre les composants métalliques et les plastiques.

## 17. Tableau des pannes éventuelles

PROBLÈMES	CAUSES	CONTRÔLES	SOLUTIONS
<b>Le fluide ne sort pas ou le débit est insuffisant</b>	Manque d'alimentation air, ou alimentation air insuffisante	Entortillement, obstruction tuyaux air et joints.	Enlever les obstacles limitant l'écoulement de l'air. (*)
		Soupape d'entrée air fermée.	Ouvrir la soupape
		Fuite d'air jusqu'à l'entrée.	Connecter et serrer les tuyaux de l'air
		Fuite d'air du réservoir de la peinture.	Voir Problèmes et solutions au point 9

**NOTE:** Le symbole (\*) indique qu'avant d'exécuter l'opération il faut décharger la pression (voir paragraphe 9.1)



PROBLÈMES	CAUSES	CONTRÔLES	SOLUTIONS
<b>Le fluide ne sort pas ou le débit est insuffisant</b>	Pression air insuffisante	Pression source d'air insuffisante	Maintenir la pression d'alimentation de l'air à un niveau adéquat, de toute façon inférieur à 7 bar (102 psi)
		Réglage incorrect régulateur pression d'air	Régler la pression de l'air de façon adéquate à l'aide du régulateur
	Passages du fluide bloqués	Passages de fluide entre connexion sortie fluide et tuyau d'aspiration	Enlever les obstructions éventuels (*)
		Soupape de sortie fluide fermée	Ouvrir la soupape
		Fluide condensé accumulé sur le fond du réservoir	Retirer ou mélanger bien
	Niveau de fluide dans le réservoir trop bas	Niveau fluide	Le niveau du fluide de remplissage doit être plus élevé de l'entrée du tuyau d'aspiration. (*)
Viscosité du fluide trop élevée	Viscosité fluide	Diluer le fluide de façon adéquate. (*)	
<b>Débit du fluide instable</b>	Pression d'air insuffisante	Pression air instable	Assurer une pression air suffisante: éliminer les autres consommations d'air influençant négativement le système de l'air
<b>L'agitateur ne tourne pas ou la vitesse de rotation est insuffisante</b>	Manque d'alimentation air, ou alimentation air insuffisante	Entortillement, obstruction tuyaux air, et/ou obstruction connexion rapide air	Remplacer et nettoyer. (*)
	Pression d'air insuffisante	Pression source air insuffisante	Maintenir la pression d'alimentation à un niveau adéquat, de toute façon inférieur à 7 bar (102 psi)
	Écoulement air insuffisant	Régulation incorrecte régulateur écoulement air	Régler l'écoulement de l'air de façon adéquate à l'aide du régulateur d'écoulement
		Contrôler la source d'air	Assurer un écoulement air suffisant
	Viscosité du fluide trop élevée	Viscosité fluide	Diluer le fluide de façon adéquate. (*)
	Moteur air endommagé	Moteur d'air	Réparer ou remplacer le moteur air

**NOTE:** Le symbole (\*) indique qu'avant d'exécuter l'opération il faut décharger la pression (voir paragraphe 9.1)



PROBLÈMES	CAUSES	CONTRÔLES	SOLUTIONS
<b>La vitesse d'agitation n'est pas constante</b>	Pression air et écoulement air	Pression air et écoulement air oscillants	Assurer un écoulement air suffisant et une pression de l'air constante. Éliminer les autres consommations d'air dans le système de l'air, ou augmenter le volume absolu de la source de l'air
	Alignement incorrect entre arbre agitateur et tuyau d'aspiration	Position incorrecte du support du moteur d'air	Réassembler de façon adéquate (*)
	Rotation trop lente	Vitesse de rotation	Augmenter la vitesse de rotation
<b>La soupape de sécurité ne décharge pas à la pression spécifiée</b>	Manomètre défectueux	Indication du manomètre	Remplacer (*)
	Soupape de sécurité endommagée ou défectueuse	Pression de décharge incorrecte	Remplacer (*)
	Soupape de sécurité obstruée	Pression de décharge incorrecte	Nettoyer à l'air ou remplacer (*)
<b>Fuite d'air du réservoir de peinture</b>	Entre le réservoir et le couvercle	Desserrage boulons	Serrer uniformément tous les boulons de serrage (*)
		Saleté sur la garniture du couvercle et/ou sur le bord du réservoir	Nettoyer (*)
		Garniture couvercle endommagée	Remplacer (*)
	Entre support moteur air et couvercle	Garniture agitateur endommagée	Remplacer (*)
	De la soupape de sécurité	Étanchéité imparfaite à cause de substances étrangères et/ou soupape endommagée	Nettoyer à l'aide d'un jet d'air, remplacer si le problème persiste (*)
	De la soupape pour la sortie de l'air du réservoir	Soupape ouverte ou étanchéité imparfaite de la soupape	Fermer la soupape, remplacer si l'air continue à sortir
<b>Fuite de fluide</b>	À la sortie de la peinture	Soupape ouverte ou étanchéité imparfaite de la soupape	Fermer avec la poignée, remplacer si l'air continue à sortir
	Passages de fluide entre couvercle et connexions	Desserrage des connexions	Appliquer de l'adhésif et réassembler de façon adéquate (*)

**NOTE:** Le symbole (\*) indique qu'avant d'exécuter l'opération il faut décharger la pression (voir paragraphe 9.1)

## 18. Déclaration de conformité

**Constructeur:** SAGOLA, S.A.U.  
**Adresse:** Urarte, 6 • 01010 VITORIA-GASTEIZ (Álava) ESPAGNE  
**Déclare que le produit:** RÉSERVOIRS SOUS PRESSION  
**Marque:** SAGOLA  
**Ligne:** 6110 INOX / 6110R INOX / 6110 Co INOX  
652 INOX / 653 INOX



### Déclaration de conformité CE

L'équipement indiqué est conforme aux exigences de la directive **2014/68/CE**.

Il est également conforme aux dispositions des directives suivantes:

Directive sur les machines **2006/42/CE**

**Équipement non électrique:**

**Directive ATEX (Directive 2014/34/CE)  II 2G T4 x**

2G protection de niveau II peut être utilisé dans les Zones 1 et de 2  
"X" marque toute électricité statique est évacué par les tuyaux d'air (les tuyaux à air doit être statique "LIBRES"). L'équipement doit être connecté à la terre.

Est conforme aux exigences des directives européennes de normalisation suivantes, et a utilisé les normes techniques suivantes pour sa construction:

À Vitoria-Gasteiz le 01/10/2023

Signé:



Enrique Sánchez Uriondo  
Directeur technique



**SAGOLA**<sup>®</sup>  
an Elcometer company

## Indice

Versione originale in Spagnolo

### ISTRUZIONI D'USO E MANUTENZIONE DEGLI IMPIANTI DI RIVESTIMENTO DI SUPERFICIE

01	Attenzione	pag. 104
02	Significato dei pittogrammi	pag. 104
03	Introduzione	pag. 104
04	Dati Tecnici	pag. 105
05	Componenti	pag. 106
06	Avvertenze	pag. 106
07	Descrizione funzionale dell'apparecchio	pag. 108
	07.1. Tipi di regolamento	
	07.2. Valvole	
	07.3. Rimuovitori	
	07.4. Modelli e versioni	
08	Installazione	pag. 111
	08.1. Trasporto e scarico	
	08.2. Disposizione del sistema di illuminazione	
	08.3. Disposizione del sistema pneumatico	
	08.4. Classificazione secondo la direttiva atex	
	08.5. Montaggio dell'apparecchiatura	
09	Messa in servizio	pag. 112
	09.1. Procedura di decompressione	
	09.2. Elementi di sicurezza	
10	Fermare y Pulizia	pag. 113
11	Manutenzione	pag. 113
12	Sicurezza e Salute	pag. 114
13	Despiece	pag. 116
14	Osservazioni	pag. 118
15	Condizioni di Garanzia	pag. 118
16	Eliminazione	pag. 118
17	Tabella di Guasti	pag. 118
18	Dichiarazione di Conformità	pag. 121





## 01. Attenzione



Prima di avviare l'apparecchio, si dovrà leggere, tenere in considerazione e compiere completamente le indicazioni descritte in questo Manuale.

Dovrà essere conservato in un luogo sicuro e accessibile a tutti gli utenti dell'apparecchio.

L'apparecchio dovrà essere messo in funzione e usato soltanto da persone addestrate per il suo uso, ed dovrà essere utilizzato solo con i fini previsti.

Inoltre dovranno essere tenute in considerazione le Norme di Prevenzione di incidenti, i Regolamenti e le Direttive per i Centri di Lavoro e le Leggi e restrizioni vigenti.

I logotipi di SAGOLA e altri prodotti SAGOLA, menzionati in questo manuale, sono marchi registrati o marchi della ditta SAGOLA S.A.U.

## 02. Significato dei pittogrammi

Leggere il manuale di istruzioni	Informazioni importanti	Attenzione	Uso obbligatorio degli occhiali
Uso obbligatorio dei caschi	Uso obbligatorio della maschera respiratoria	Uso obbligatorio di guanti	Rischio di esplosione

## 03. Introduzione

L'attrezzatura in vostro possesso appartiene alla famiglia dei **serbatoi a pressione** in acciaio inossidabile per sistemi di verniciatura a spruzzo con pistola a spruzzo. La possibilità di regolare la pressione del prodotto migliora la qualità dell'applicazione dei prodotti viscosi.

Il serbatoio è composto da due parti principali: il corpo e il coperchio. Il corpo del serbatoio è dotato di morsetti di chiusura che garantiscono la perfetta tenuta del sistema.

L'attrezzatura consiste in:

- Serbatoio a pressione
- Imballaggio
- Manuale di istruzioni Sito web del prodotto Sagola





## 04. Dati Tecnici

La pressione all'interno del serbatoio permette di spruzzare la vernice ad una pressione variabile di 0-7 bar (0-101,5 psi) a seconda del modello.



Dati Tecnici Serbatoi a pressione INOX				
	6110 INOX	6110 Co INOX	652 INOX	653 INOX
<b>Dimensioni (cm.)</b>	20,8 x 68,3 cm	20,8 x 68,3 cm	36,5 x 74,4 cm	36,5 x 102,8 cm
<b>Dimensioni (pollici)</b>	8,2 x 26,9"	8,2 x 26,9"	14,4 x 29,3"	14,4 x 40,5"
<b>Peso netto (Kg.)</b>	11,2 Kg	10 Kg	38 Kg	45 Kg
<b>Peso netto (libbre)</b>	24,7 lbs	22 lbs	83,7 lbs	99 lbs
<b>Capacità del serbatoio</b>	10 Litri	10 Litri	25 Litri	50 Litri
<b>Capacità del serbatoio</b>	2,64 US Gallone	2,64 US Gallone	6,6 US Gallone	13,2 US Gallone
<b>Pressione massima di lavoro</b>	4 bar 58 psi	7 bar 101,5 psi	4 bar (58 psi)	
<b>Pressione massima di ingresso dell'aria</b>	4 bar 58 psi	7 bar 101,5 psi	4 bar (58 psi)	
<b>Pressione di alimentazione</b>	0 - 4 bar 0 - 58 psi	0 - 7 bar 0 - 101,5 psi	0 - 4 bar (0 - 58 psi)	
<b>Pressione di scarico con valvola di sicurezza</b>	4 bar 58 psi	7 bar 101,5 psi	4 bar (58 psi)	
<b>Ingresso dell'aria</b>	BSP 1/4"		BSP 1/4"	
<b>Uscita del prodotto</b>	BSP 3/8"		BSP 3/8" (nipplo Ø 8 mm.)	
<b>Gamma di temperatura di funzionamento</b>	0 - 60 °C 0 - 122 °F		0 - 60 °C 0 - 122 °F	

### Directive e regolamenti

<b>Direttiva Macchine</b>	2006/42/UE
<b>Direttiva PED</b>	2014/68/UE
<b>Normative ATEX</b>	Direttiva comunitaria conforme 2014/34/UE Atmosfera esplosive (Atex): <b>Ex</b> II 2G T4 x (*)

(\*) Gli apparecchi non elettrici, in aree a rischio di esplosione (ATEX) connessioni dovrebbe essere messo a terra e/o tubi di alimentazione con caratteristiche tecniche che sono antistatico.

### Identificazione dell'apparechiatura

Sul serbatoio è applicata la **targhetta di identificazione** del costruttore rappresentata anche in figura. La targhetta non deve, per nessun motivo, essere rimossa, anche se l'apparechiatura venisse rivenduta. Per qualsiasi comunicazione con Sagola citare sempre il numero di serie riportato sulla targhetta stessa.

	Serial Number Numero da serie Seriennummer Número da série 序列號	<input type="text"/>	Maximum Working Pressure Pression de Travail Maximum Maximum Betriebsdruck Presión Máxima de Trabajo 最大工作压力	<input type="text"/> MPa <input type="text"/> bar	Operating Temperature Temperature d'utilisation Einsatztemperatur Temperatura de Trabajo 使用温度	<input type="text"/> °C <input type="text"/> °F	
	Model Number Numéro de modèle Modelnummer Número de modelo 型号	<input type="text"/>	Capacity Capacité Fassungsvermögen Capacidad 容量	<input type="text"/> l <input type="text"/> gal	Test Pressure Pression de Test Prüfdruck Presión de Prueba 测试压力	<input type="text"/> MPa <input type="text"/> bar	Year of Construction Année de Construction Fabricationsjahr Año de Fabricación 製造日期
Date of Test (mm) Date du Test (mm) Testdatum (mm) Fecha de Prueba (mm) 测试日期(月/年)	<input type="text"/>	Date of Test (mm) Date du Test (mm) Testdatum (mm) Fecha de Prueba (mm) 测试日期(月/年)	<input type="text"/>	Year of Construction Année de Construction Fabricationsjahr Año de Fabricación 製造日期	<input type="text"/>	<input type="text"/>	

[www.sagola.com](http://www.sagola.com)



## 05. Componenti

- ① Corpo del serbatoio
- ② Coperchio
- ③ Uscita del fluido
- ④ Maniglia di rilascio manuale
- ⑤ Ingresso dell'aria
- ⑥ Regolatore di pressione (pistola)
- ⑦ Regolatore di pressione (serbatoio)
- ⑧ Valvola di sicurezza
- ⑨ Morsetto di chiusura

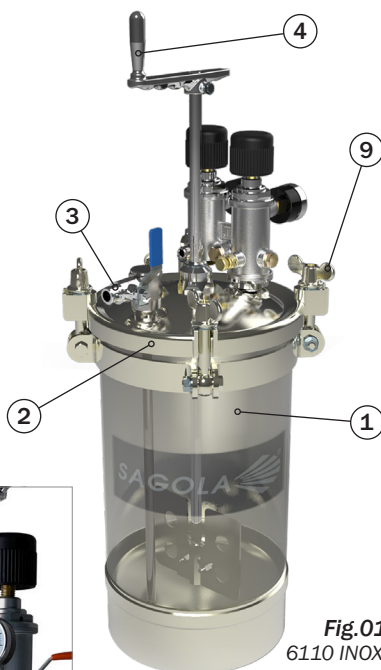
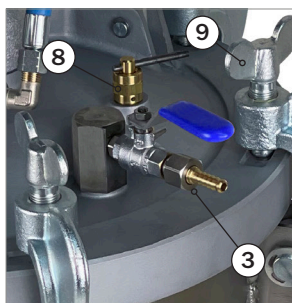
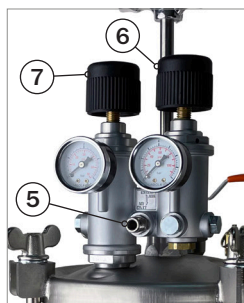

Fig.01  
6110 INOX



652/653 INOX



6110 INOX

## 06. Avvertenze

Si consiglia di leggere completamente e accuratamente le seguenti istruzioni.

**Prima di mettere in funzione l'apparecchio**, e soprattutto dopo ogni pulizia e/o riparazione, è necessario **controllare** che i **componenti** dell'apparecchio siano perfettamente **serrati** e che i **tubi** siano tecnicamente adatti alle caratteristiche dell'apparecchio e al lavoro da svolgere, nonché **flessibili** e a **tenuta stagna** (nessuna perdita). Le parti difettose devono essere sostituite o riparate in modo appropriato.

Assicurarsi che i dispositivi di sicurezza dell'attrezzatura funzionino correttamente prima dell'uso.



Assicurarsi che i prodotti da applicare siano chimicamente compatibili con i componenti dell'apparecchio con il quale entra in contatto (Alluminio, Acciaio Inox, Polietilene e Resina acetalica).

Non utilizzare prodotti corrosivi o abrasivi.

L'attrezzatura è facile da usare, grazie al suo design e alla semplicità dei suoi meccanismi. Utilizzarlo seguendo le istruzioni per l'uso, la manutenzione e la sicurezza indicate in questo manuale ed eseguire le pratiche di applicazione necessarie per ottenere la qualità di finitura desiderata.



**UTILIZZARE TUBI ANTISTATICI SAGOLA PER ELIMINARE POSSIBILI SCARICHE ELETTRICHE CHE POTREBBERO CREARE UN RISCHIO DI INCENDIO O ESPLOSIONE.**



Collegare sempre l'attrezzatura e tutti gli elementi coinvolti nel processo di lavoro ad una **terra** per eliminare l'elettricità statica. Controllare periodicamente (una volta alla settimana) la continuità elettrica. Se la sua resistenza supera i limiti raccomandati, correggetela. Un'attrezzatura non messa a terra o messa a terra in modo improprio può rendere l'installazione pericolosa.

La resistenza shunt totale della linea dovrebbe essere <1 milione di Ohm ( $\Omega$ ).

Leggere attentamente e applicare tutti i dati, le istruzioni e le misure di sicurezza indicate dal produttore dei prodotti da utilizzare (prodotti da applicare, diluenti, ecc.), poiché possono provocare reazioni chimiche, incendi e/o esplosioni. Possono essere tossici, irritanti o nocivi, e in ogni caso pericolosi per la salute e l'integrità dell'utente e delle persone che lo circondano (Vedi sezione Salute e Sicurezza).

Mescolare, preparare e filtrare il prodotto da applicare secondo le istruzioni del produttore, assicurandosi che nessuna particella estranea rovini la qualità della finitura e dell'applicazione. In caso di dubbi sulla purezza del prodotto, sulla sua composizione, ecc. consultate il vostro fornitore.

Controllare la viscosità del prodotto da applicare utilizzando il Kit Viscosimetro SAGOLA Codice 56418001.

Ford N°4



Verificare la perfetta chiusura del coperchio e del serbatoio mantenendo pulite e prive di prodotto le parti di contatto (serbatoio e coperchio).

Evitare di muovere il serbatoio o di sdraiarlo con il prodotto all'interno.

Lasciare come minimo 10 cm. di spazio libero tra il prodotto e il coperchio.

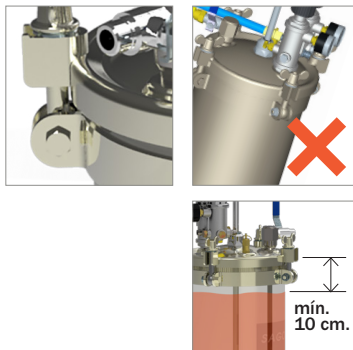

#### PRECAUZIONI CIRCA ESPLOSIONI!



Assicurarsi di utilizzare il serbatoio sotto pressione ad una pressione vernice inferiore, rispetto a quella massima d'esercizio. L'utilizzo ad una pressione vernice superiore a quella massima d'esercizio, potrebbe causare l'esplosione del serbatoio sotto pressione con conseguenti gravi pericoli. Collegare saldamente le tubazioni per evitare trafilamenti o scollegamenti. Se una tubazione dovesse scollegarsi durante le operazioni di verniciatura, il movimento del tubo e l'espulsione della vernice potrebbero causare gravi ferite al corpo.

Se l'unità deve rimanere inattiva per un lungo periodo di tempo, scollegarla dall'alimentazione d'aria principale.



Non usare i **tubi** per spostare l'attrezzatura trascinandola. Tenere i tubi lontano dalle parti in movimento e dalle superfici calde. Non metterli in contatto con prodotti che possono alterarli e non esporli a temperature superiori a 65°C o inferiori a -20°C.

L'attrezzatura è progettata per avere una lunga durata, essendo utilizzabile con la maggior parte dei prodotti abituali sul mercato. Il suo utilizzo con prodotti altamente aggressivi aumenterà rapidamente la necessità di manutenzione e di pezzi di ricambio. Se avete bisogno di applicare prodotti speciali, consultate SAGOLA.

Se l'unità deve rimanere inattiva per un lungo periodo di tempo, scollegarla dall'alimentazione d'aria principale.



**SAGOLA** raccomanda l'installazione di alcune apparecchiature di trattamento dell'aria SAGOLA nella rete generale dell'aria compressa per ottimizzare il funzionamento delle apparecchiature.

## 07. Descrizione funzionale dell'apparecchio

Il serbatoio a pressione è un depositare in acciaio inossidabile in cui il prodotto da applicare viene riempito insieme ad aria pressurizzata. L'aria regolata trasmette il prodotto alla pistola a spruzzo ad una pressione variabile da 0 a 7 bar (0 - 101,5 psi), a seconda del modello. Queste caldaie possono essere utilizzate con la maggior parte degli attuali prodotti di rivestimento e finitura e facilitano la spruzzatura di prodotti ad alta viscosità.

Quando si lavora con prodotti a base d'acqua, bisogna prestare particolare attenzione alla galvanizzazione dell'interno del vaso.

È necessario effettuare una pulizia frequente e accurata dell'attrezzatura.

### 07.1. Tipi di regolamento

#### REGOLAZIONE SEMPLICE

Il serbatoio a pressione avrà un solo regolatore di pressione con il suo manometro corrispondente. Questo regolatore sarà responsabile della regolazione della pressione all'interno del serbatoio che contiene il prodotto.

Una volta che la pressione del prodotto è stata impostata, il prodotto, attivato dalla pressione all'interno del serbatoio quando la valvola di uscita del prodotto è aperta, scorrerà verso la pistola.



6110 Co INOX

#### DOPPIO REGOLAMENTO

Il serbatoio a pressione avrà due regolatori di pressione con i loro corrispondenti manometri. Il primo, come nel caso precedente, avrà il compito di regolare la pressione interna del serbatoio.

Il secondo sarà incaricato di fornire aria atomizzata alla pistola. Entrambi i regolatori sono totalmente indipendenti, ognuno dei quali è in grado di regolare la pressione desiderata.



6110/6110R/652/653 INOX

## 07.2. Valvole

### VALVOLE DI SICUREZZA

Funziona evacuando l'aria dalla pentola a pressione quando la pressione nella pentola a pressione ha superato la pressione impostata della valvola di sicurezza.

### VALVOLA DI SCARICO

Si tratta di un elemento del recipiente a pressione che serve per evacuare manualmente la pressione dell'aria dal recipiente a pressione senza bisogno di manipolare i regolatori di pressione.



Valvola di sicurezza



Valvola di scarico

## 07.3. Rimuovitori

### MANUALE/RIMUOVITORE ROTANTE (6110/6110R)

Manual: Si tratta di un agitatore a pale che permette di rimuovere il prodotto una volta che è stato introdotto nella caldaia. Questo estrattore, come indica il suo nome, è azionato manualmente.

Rimuovitore rotante: Agitatore pneumatico con eliche.

### ROTARY PNEUMATICO (652/653)

Si usa per i prodotti che devono essere continuamente mescolati per mantenere una miscela omogenea.

Consumo d'aria: 392 L/min.

### PNEUMATICO ALTERNATIVO

Utilizzato per prodotti che contengono particelle solide e che hanno bisogno di un'agitazione costante per evitare che si depositino.

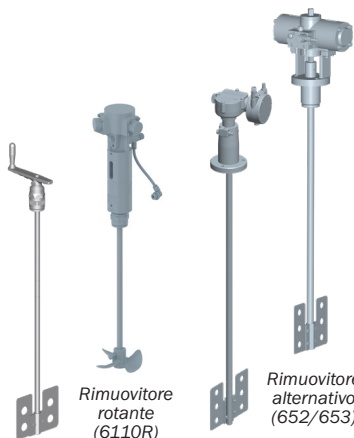

Rimuovitore manuale (6110)

Rimuovitore rotante (6110R)

Rimuovitore alternativo (652/653)

Rimuovitore rotante (652/653)

## 07.4. Modelli e versioni

### Modello 6110/6110R/6110 Co INOX

La caldaia **6110/6110R INOX** ha una capacità del serbatoio di 10 litri. Include un dispositivo di rimozione manuale del prodotto. L'uscita del prodotto si trova nella parte superiore del serbatoio.

Doppia regolazione di alta precisione e robustezza, con valvola di scarico.

Adatto per prodotti a base d'acqua e a base di solventi. Ideale per la carrozzeria industriale e l'industria nautica.

La caldaia **6110 Co INOX** ha una capacità del serbatoio di 10 litri. L'uscita del prodotto si trova nella parte superiore del serbatoio.

Per l'applicazione di colla a perline, che si differenzia dalla precedente per la capacità di sopportare pressioni più elevate (fino a 7 bar) oltre che per l'assenza di un remover e la semplice regolazione.



Rimuovitore rotante (opzionale)



Descrizione	Codice
Serbatoio sotto pressione <b>6110 Inox</b> (rimuovitore manuale)	10540702
Serbatoio sotto pressione <b>6110R Inox</b> (rimuovitore rotante)	10540704
Serbatoio sotto pressione <b>6110 Co Inox</b>	10550202
<b>Kit completo</b> di verniciatura 6110 Inox (Include la pistola a pressione X 4100 Series 1.20 [XT01 B] e 5 m. (16,4 ft) di tubo per aria e prodotto)	10540799
Serbatoio intercambiabile in acciaio inox da 10 litri 	52411607
Liner. Serbatoio intercambiabile usa e getta monouso. 10 unità 	52411616



Modello 652/653 INOX

Le caldaie **652** e **653 INOX** hanno una capacità del serbatoio rispettivamente di 25 e 50 litri.

Il corpo della caldaia è realizzato in acciaio inox altamente resistente e robusto. È dotato di maniglie laterali per la presa e il trasporto. Ruote per un facile trasporto (opzionale).

Include una doppia regolazione con manometri di alta precisione. Valvola di scarico della pressione. Prodotto top outlet. Spogliatore manuale, pneumatico rotativo o pneumatico alternativo.



Descrizione	Rimuovitore	Ruote	Codice
Serbatoio sotto pressione <b>652 Inox</b>	Manuale	SENZA ruote	10540320
	Rotante	CON ruote	10540321
	Alternativo	CON ruote	10540322
Serbatoio intercambiabile in acciaio inox da 25 litri 			52411608
Serbatoio sotto pressione <b>653 Inox</b>	Manuale	SENZA ruote	10540420
	Rotante	CON ruote	10540421
	Alternativo	CON ruote	10540422
Serbatoio intercambiabile in acciaio inox da 50 litri 			52411609

## 08. Installazione



UN'INSTALLAZIONE ERRATA DELL'APPARECCHIATURA PUÒ CAUSARE DANNI A PERSONE, ANIMALI O OGGETTI. IL PRODUTTORE NON PUÒ ESSERE RITENUTO RESPONSABILE PER TALI DANNI



### 08.1. Trasporto e scarico

Il serbatoio viene consegnata imballata. Deve essere trasportato e conservato secondo le istruzioni riportate sulla confezione. Grazie al peso ridotto del dispositivo di rimozione, può essere spostato da una sola persona senza l'ausilio di altri mezzi.

### 08.2. Disposizione del sistema di illuminazione

Il cliente deve assicurarsi che l'illuminazione sia adeguata all'ambiente e che sia conforme alle normative vigenti. In particolare, il cliente deve predisporre un'illuminazione che illumini l'intera area di lavoro.

### 08.3. Disposizione del sistema pneumatico

Il cliente deve predisporre una linea di aria compressa filtrata alimentata da un compressore adatto al consumo richiesto.

Non utilizzare aria compressa contenente sostanze chimiche, oli sintetici con solventi organici, sale o gas corrosivi, poiché potrebbero causare danni o malfunzionamenti.

La linea dell'aria compressa deve raggiungere i punti di alimentazione della macchina. Se l'aria compressa contiene una grande quantità di umidità, può causare malfunzionamenti nelle valvole e nei componenti pneumatici. Per evitare questo problema, installare un separatore di umidità a valle del compressore.

### 08.4. Classificazione secondo la direttiva ATEX

La macchina è conforme ai requisiti essenziali della **Direttiva 2014/34/UE**, meglio nota come **ATEX** ("Atmosfere esplosive"). È classificato nel **gruppo II, categoria G**, sistema a 3 lettere. Le procedure di valutazione della conformità, eseguite da un controllo interno alla fabbrica, consentono di installare la macchina in un ambiente in cui può sussistere un rischio di esplosione dovuto alla presenza di gas, vapori o nebbie.

### 08.5. Montaggio dell'apparecchiatura

- ① Ingresso aria alla serbatoio
- ② Regolatore di pressione della caldaia
- ③ Valvola di scarico

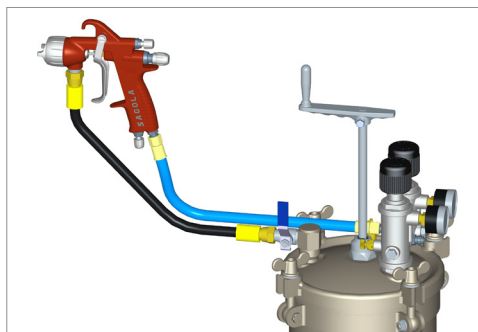

COLLEGARE SEMPRE L'ATTREZZATURA E TUTTI GLI ELEMENTI COINVOLTI NEL PROCESSO DI LAVORO AD UNA TERRA PER ELIMINARE L'ELETTRICITÀ STATICA.

## 09. Messa in servizio



PRIMA DI EFFETTUARE QUALSIASI OPERAZIONE, ESEGUIRE LA PROCEDURA DI DECOMPRESSIONE DESCRITTA NELLA SEZIONE 9.1.

- Collegare il serbatoio al compressore. Ruotare il volantino del regolatore (1) in senso antiorario. Chiudere la valvola di uscita del prodotto (2).

- Una volta assemblata l'apparecchiatura, verificare che il tubo sia collegato correttamente.

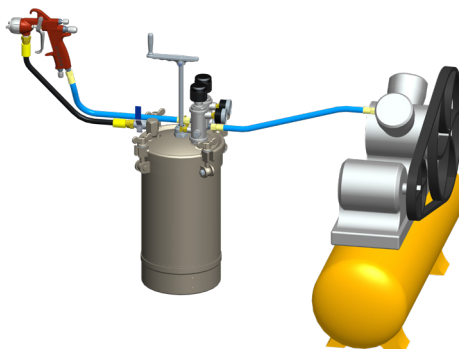
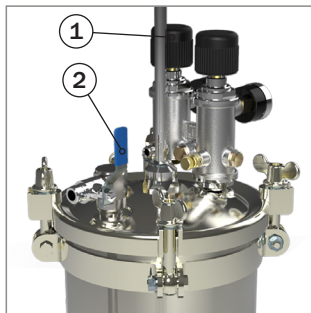

- Prima di effettuare qualsiasi operazione sul **serbatoio**, verificare che sia completamente **depressurizzato** (il manometro indica 0).

- Scollegare il **tubo dell'aria** dal regolatore. Sollevare il coperchio e procedere al riempimento del serbatoio.

- **Preparare la vernice** secondo le istruzioni del produttore. Filtrare la vernice per rimuovere le particelle grossolane che potrebbero intasare la pistola o ostruire le linee del fluido.

- **Riempire il serbatoio**; non superare mai il livello massimo di riempimento di  $\frac{3}{4}$  del serbatoio.

- **Chiudere il tappo**. Una volta chiuso completamente il coperchio del serbatoio, aprire la **valvola di scarico del prodotto** e ricollegare il **tubo dell'aria** al serbatoio.

Ruotare il **regolatore di pressione** (1), controllando che il prodotto esca dalla pistola, attraverso il tubo flessibile.

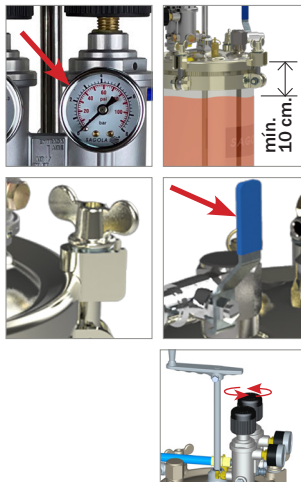

### 09.1. Procedura di decompressione

Il serbatoio rimane in pressione fino a quando la pressione non viene scaricata manualmente.

Eseguire **SEMPRE** la procedura di decompressione nei seguenti casi:



- PRIMA DI CONTROLLARE O INTERVENIRE SUL SISTEMA  
- ALLA FINE DEL LAVORO



1. Interrompere l'alimentazione dell'aria chiudendo il regolatore dell'aria.
2. Scollegare il tubo di ingresso dell'aria.
3. Aprire la valvola di scarico.
4. Attendere che dalla valvola di scarico non esca più aria.
5. Aprire il coperchio.
6. Lasciare aperta la valvola di scarico fino a quando il coperchio non viene reinstallato.



## 09.2. Elementi di sicurezza

### VALVOLA DI SCARICO

Questa valvola svolge la funzione di depressurizzare di il serbatoio. (652/653 INOX)

### VALVOLA DI SICUREZZA

Questa valvola agisce evacuando l'aria pressurizzata che supera la pressione impostata nel serbatoio. Non urtare o manomettere la valvola e controllarne periodicamente il funzionamento.



Valvola di sicurezza



Valvola di scarico

## 10. Fermare y Pulizia

1. Staccare il serbatoio dal compressore dell'aria.
2. Depressurizzare il serbatoio girando prima la manopola (1) e poi la (2).
3. Una volta aperto il serbatoio, pulirlo con un diluente adatto.
4. Richiuderlo ed eseguire l'operazione di avvio, facendo circolare il prodotto diluente nei tubi e nelle pistole tante volte quanto sai necessario.

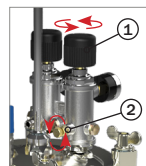
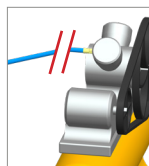

## 11. Manutenzione

**Prima di iniziare il lavoro, controllare** lo stato dei **tubi** del prodotto e i **collegamenti** degli elementi attraverso i quali scorre il prodotto.

Prima di eseguire la manutenzione o le riparazioni, **scollegare l'unità dall'alimentazione dell'aria compressa.**

**Non spostare mai l'unità trascinandola lungo i tubi.**

Non usare una forza eccessiva o strumenti inadeguati per la manutenzione e la pulizia dell'attrezzatura. A volte può essere necessario effettuare le **riparazioni con strumenti speciali**. In questo caso, si prega di contattare il **Servizio Clienti SAGOLA**. La manomissione del prodotto da parte di personale non autorizzato invaliderà la garanzia del prodotto.

**È essenziale controllare periodicamente l'attrezzatura** per verificare lo stato dei suoi componenti e sostituirli quando non sono in perfetto stato.

Non utilizzare grassi alla grafite perché seccano le guarnizioni, alterandone il funzionamento.

## Frequenza

Descrizione	Frequenza			Intervento
	Inizio del lavoro	Settimanale	Mensile	
Guarnizione coperchio				Verifica condizioni
Raccordi				Verifica serraggio
Tubazioni				Verifica condizioni
Regolatore di pressione				Verifica condizioni
Valvola di sicurezza				Verifica visiva
Valvola di scarico				Verifica visiva

## 12. Sicurezza e Salute

Per effettuare la manutenzione, una riparazione o la pulizia, **sconnettere previamente l'apparecchio dalla rete di aria compressa**, dopo aver correttamente eseguito il processo di DEPRESSURIZZAZIONE descritto nella Sezione 09 del Manuale.



**Non dirigere mai l'apparecchio verso di sé, altre persone o animali.** I diluenti e i mezzi di diluizione utilizzati possono provocare gravi lesioni.

In questa attrezzatura, il prodotto viene spruzzato a bassa pressione. La proiezione o gli spruzzi del prodotto negli occhi possono causare gravi lesioni.

**Non cercare mai di fermare il getto dell'applicazione o una perdita con la mano o qualsiasi parte del corpo.** Se si ha la sensazione di aver ricevuto la proiezione del prodotto sulla pelle, rivolgersi IMMEDIATAMENTE ad un medico. Questa incidenza non dovrebbe essere trattata come un semplice taglio. Indicare al medico nel modo più preciso possibile il prodotto con cui è stato prodotto.

**Si consiglia di usare questo dispositivo in locali dotati di ventilazione forzata** e conformemente alle norme e disposizioni in vigore in materia. Nell'ambiente che alloggia il dispositivo deve essere presente soltanto la quantità di prodotto e di diluente necessari per il lavoro che si sta svolgendo. Una volta concluso l'intervento si dovranno riporre i diluenti e i prodotti usati nel luogo presto allo stoccaggio (Diluenti, stracci, ecc...).



**Durante il lavoro e nella zona di lavoro, non ci deve essere nessuna fonte di ignizione** (fuoco aperto, sigarette accese, ecc.), dato che durante il lavoro si possono generare gas facilmente infiammabili. Inoltre, bisognerà utilizzare la protezione omologata (respiratoria, uditiva, ecc.) in conformità con le normative vigenti.

**Se l'apparecchio è utilizzato in modo inadeguato o vengono alterate i suoi componenti, possono verificarsi danni materiali e provocare gravi conseguenze sulla propria salute**, su quella di altre persone e/o di animali, anche mortali. La **SAGOLA S.A.U.** non si assume responsabilità di danni dovuti all'uso irresponsabile sdell'apparecchio.

Le parti in movimento possono causare lesioni. Mantenere la distanza da loro durante l'avviamento o il funzionamento dell'attrezzatura.



**Utilizzare sempre apparecchi di respirazione omologati** secondo le Normative e Regolamenti vigenti per proteggersi dalle emanazioni prodotte durante l'applicazione.

**Non superare mai la pressione massima di esercizio.** L'attrezzatura è valutata dal produttore secondo le prestazioni di progetto descritte nelle sue caratteristiche.



Como misura di prevenzione generale, è consigliabile l'uso di **occhiali di protezione**, d'accordo con le normative e caratteristiche ambientali specifiche del Centro di Lavoro e le Normative vigenti.



**Usare i guanti** per manipolare il prodotto (vedere raccomandazioni del fabbricante) e per pulire la pistola.



Se durante l'uso della pistola il livello sonoro ambientale oltrepassa i 85 dB (A) è **obbligatorio l'uso di protettori acustici omologati**.

**La pistola in sé non provoca nessun rischio meccanico di perforazioni, impatti o pinzamenti**, salvo quelli che possono derivare da installazioni indebite o manipolazioni incorrette.



**UTILIZZARE MANICHE ANTISTATICHE SAGOLA PER ELIMINARE EVENTUALI SCARICHE ELETTRICHE CHE POTREBBERO CREARE RISCHI DI INCENDIO O ESPLOSIONE.**

L'uso o manipolazione della, **richiede molta attenzione**, per evitare che si producano deterioramenti che possono generare situazioni di pericolo per l'utente o per persone vicine, a conseguenza di fughe, rotture, ecc.

L'attrezzatura è progettata per l'uso a temperatura ambiente. La temperatura massima di servizio è di 50°C.



L'uso di solventi e/o detersivi che contengono idrocarburi alogenati (tricloroetano, Cloruro di metile. Ecc.), può dare origine a reazioni chimiche nell'apparecchio, così come nei suoi componenti zincati (il tricloroetano mischiato con piccole quantità di acqua, produce acido cloridrico). Perciò, tali componenti si possono ossidare e, in casi estremi, la reazione chimica che si ottiene può avvenire in modo esplosivo. Si raccomanda di utilizzare prodotti che non contengono i suddetti componenti. In nessun caso devono essere utilizzati acidi, soda (alcali, o decapanti, ecc.) per pulirla.

In generale, **ogni manipolazione de l'attrezzatura deve essere realizzata facendo attenzione a non deteriorarla.**

I **raccordi di unione dovranno essere ben stretti e in buono stato.** Nel caso in cui si montino dei connettori pneumatici, questi devono rispettare la norma ISO 4414:2010.

**Le norme di sicurezza devono essere comprese ed applicate.**

L'inadempimento delle indicazioni del presente manuale può provocare incidenti che possono ripercuotersi sull'integrità fisica dell'utente o di altre persone o animali.

Respettare e compiere le indicazioni relative alla preservazione dell'ambiente.

Ai fini dell'opportuna consultazione è opportuno tenere sempre a disposizione le schede di sicurezza dei prodotti da applicare e dei prodotti di pulizia.



## 13. Esploso

Questo disegno non è la distinta base.

# Sagola 6110 Inox

Sagola 6110R Inox & Sagola 6110 Co

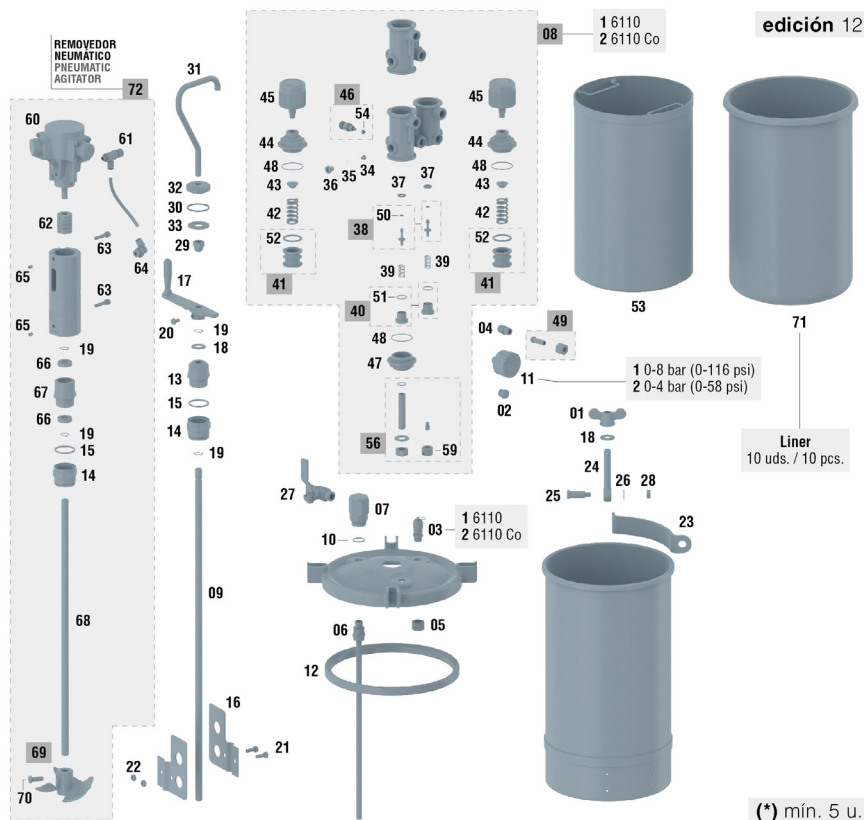

N°	Código	Ud
01	54410101	4
02	55712108	4
03/1	56456801	1
03/2	57550904	1
04	55710316	2
05	87460505	1
06	56417131	1
07	51610611	1
08/1	56415109	1
08/2	56415110	1
09	53111018	1
10	54210263	1
11/1	54550022	1
11/2	54550007	1
12	54210269	1

N°	Código	Ud
13	51910227	1
14	56410068	1
15	54210272	1
16	50410211	2
17	54410204	1
18	50850003	5
19	50650301	2
20	57251002	1
21	57251004	2
22	57450905	2
23	51510209	4
24	53110308	4
25	57210016	4
26	50850405	4
27	57550110	1

N°	Código	Ud
28	57450909	4
29	57451005	1
30	54210270	1
31	54410203	1
32	51910226	1
33	50850018	1
34	57510003	1
35	54710215	1
36	55712159	1
37	50810209	2
38	56410021	2
39	54710233	2
40	56414906	2
41	56414715	2
42	54710254	2

N°	Código	Ud
43	51911517	2
44	57411305	2
45	57810327	2
46	56415802	1
47	57411208	1
48	54250975	3
49	56414908	1
50	54251001	2
51	54250939	2
52	54251003	2
53	52411607	1
54	54210217	1
56	56410074	1
59	53610201	1
60	10510301	1

N°	Código	Ud
61	57510020	1
62	55750029	1
63	57250806	2
64	55751801	1
65	87261810	2
66	56050021	2
67	51910237	1
68	53111025	1
69	50410003	1
70	57251099	1
71	52411616	1
72	56410118	1

Questo disegno non è la distinta base.



# Sagola 652/653 Inox

edición 12

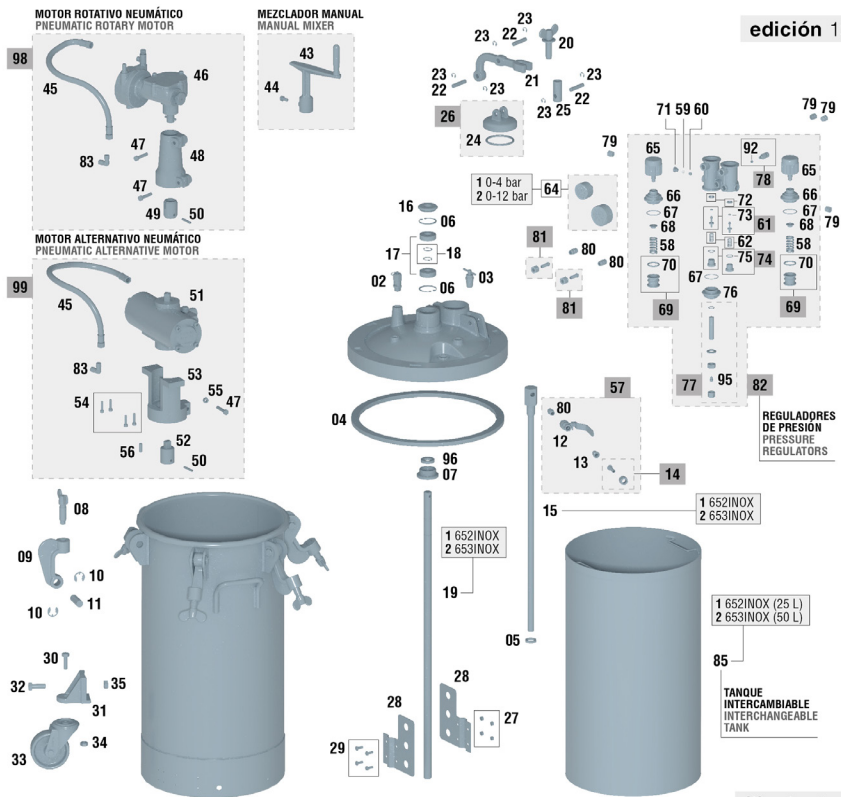

(\*) min. 5 u.

N°	Código	Ud.	N°	Código	Ud.	N°	Código	Ud.	N°	Código	Ud.	N°	Código	Ud.
2	57550903	1	18	50650304	2	34	57450911	4	58	54710254	2	75	54250939	2
3	56417504	1	19/1	53111009	1	35	57450912	4	59	54710215	1	76	57411208	1
4	54210213	1	19/2	53111011	1	43	54410202	1	60	57510003	1	77	56410074	1
5	87460303	1	20	56417901	1	44	57251009	1	61	56410021	2	78	56415802	1
6	50650407	2	21	51510201	1	45	56414007	1	62	54710233	2	79	55712108	4
7	56411904	1	22	53110304	3	46	10510101	1	64/1	54550007	1	80	55710316	3
8	57810103	6	23	50850607	6	47	57251014	2	64/2	54550016	1	81	56414908	1
9	51510205	6	24	54250962	1	48	56310713	1	65	57810327	2	82	56415109	1
10	50850609	12	25	53110015	1	49	51910105	1	66	57411305	2	85/1	52411608	1
11	53110305	6	26	56416302	1	50	54850406	1	67	54250975	3	85/2	52411609	1
12	57550109	1	27	57450905	4	51	10510201	1	68	51911517	2	92	54210217	1
13	55710618	1	28	50410205	2	52	51910106	1	69	56414715	2	95	53610201	1
14	56414909	1	29	57251004	4	53	56310703	1	70	54251003	2	96	54250705	1
15/1	56417111	1	30	57251017	4	54	57250806	4	71	55712159	1	98	56410116	1
15/2	56417113	1	31	56311001	4	55	57450909	1	72	50810209	2	99	56410117	1
16	51910207	1	32	57251022	4	56	54850201	1	73	54251001	2			
17	56050005	2	33	56250302	4	57	56418693	1	74	56414906	2			



## 14. Osservazioni

Otterrete una buona spruzzatura e di conseguenza una buona qualità di finitura, seguendo le indicazioni di questo manuale. Per chiarire qualsiasi dubbio, mettersi in contatto con il **Servizio Tecnico della SAGOLA**.

## 15. Condizioni di Garanzia

Questo apparecchio è stato fabbricato con una precisione rigorosa, ed è stato sottoposto a numerosi controlli prima di lasciare la fabbrica.

La **GARANZIA concessa è di 3 anni**, a partire dalla data di acquisto, che sarà indicata dallo stabilimento di vendita nell'apposito, insieme al timbro. Dopo il ricevimento dell'apparecchio, compilare la garanzia e inviarla al fabbricante per la convalida.

**Questa GARANZIA copre qualsiasi difetto di fabbrica**, che sarà riparato senza nessun carico per l'acquirente. Tuttavia, sono esclusi dalla garanzia tutti i guasti provocati da un cattivo uso dell'apparecchio, così come collegamenti sbagliati, rotture dovute a cadute o simili, normale usura dei componenti e in generale, qualsiasi deficienza non imputabile alla fabbricazione dell'apparecchio. **Si perderà anche la GARANZIA se si constata che l'apparecchio è stato manipolato da persone che non appartengono al nostro Servizio di Assistenza Tecnica.**

Questa **GARANZIA non protegge** impegni presi con persone non appartenenti al nostro Servizio Tecnico.

In caso di guasto durante il periodo di garanzia, allegare all'apparecchio il certificato di garanzia opportunamente completato, e consegnarlo al Servizio di Assistenza Tecnica di maggior interesse, oppure mettersi in contatto con la fabbrica.

Si esclude qualsiasi cosa di maggiore trascendenza contro il fornitore, in particolare l'indennizzazione per danni e pregiudizi. Ciò si applica anche ai danni che si potrebbero causare durante la consulenza, l'acquisto di pratica e la dimostrazione.

Le prestazioni su garanzia non comportano un prolungamento del periodo della stessa.

Modifiche tecniche riservate.

## 16. Smaltimento



Per un completo e **corretto smaltimento della pistola**, quando questa raggiunge la **fine della sua vita** utile si deve procedere al completo smontaggio della medesima per **riciclarla** separatamente, distinguendo i componenti metallici, i componenti in plastica.

## 17. Tabella di Guasti

INCONVENIENTI	POSSIBILI CAUSE	VERIFICHE	RIMEDI
<b>Il fluido non fuoriesce o l'erogazione è insufficiente</b>	Mancanza di alimentazione aria, o alimentazione aria insufficiente	Attorcigliamento, ostruzione tubazione aria e connessioni	Rimuovere le ostruzioni che limitano il flusso dell'aria. (*)
		Valvola a due vie d'ingresso aria chiusa	Aprire la valvola
		Perdita aria all'ingresso	Collegare e serrare la tubazione dell'aria
		Perdita aria dal serbatoio della vernice	Far riferimento al punto 9

**NOTA:** Il simbolo (\*) indica che prima di eseguire l'operazione occorre attuare la procedura di scarico della pressione (v.paragrafo 9.1).



INCONVENIENTI	POSSIBILI CAUSE	VERIFICHE	RIMEDI
<b>Il fluido non fuoriesce o l'erogazione é insufficiente</b>	Pressione aria insufficiente	Pressione sorgente aria insufficiente	Mantenere la pressione di alimentazione dell'aria ad un livello opportuno, comunque inferiore a 7 bar. (102 psi)
		Regolazione scorretta del regolatore pressione aria	Regolare la pressione dell'aria in modo opportuno tramite il regolatore
	Passaggi del fluido bloccati	Passaggi del fluido tra connessione di uscita del fluido e il tubo di aspirazione	Rimuovere le eventuali ostruzioni (*)
		Valvola a due vie d'uscita fluido chiusa	Aprire la valvola
		Fluido condensato accumulato sul fondo del serbatoio	Rimuovere o miscelare bene
	Livello del fluido nel serbatoio troppo basso	Livello del fluido	Il livello del fluido di riempimento deve essere più alto dell'entrata del tubo d'aspirazione (*)
Viscosità del fluido troppo elevata	Viscosità del fluido	Diluire il fluido adeguatamente (*)	
<b>Uscita del fluido instabile</b>	Pressione aria insufficiente	Pressione aria non costante	Assicurare sufficiente pressione aria: eliminare gli altri consumi d'aria che influenzano negativamente il sistema dell'aria
<b>L'agitatore non ruota o la velocità di rotazione é insufficiente</b>	Mancanza di alimentazione aria, o alimentazione aria insufficiente	Attorcigliamento, ostruzione tubazione aria e/o ostruzione connessione rapida aria	Sostituire o pulire. (*)
	Pressione aria insufficiente	Pressione sorgente aria insufficiente	Mantenere la pressione di alimentazione dell'aria ad un livello opportuno, comunque inferiore a 7 bar. (102 psi)
		Flusso aria insufficiente	Regolazione errata del regolatore flusso aria
		Controllare la sorgente d'aria	Assicurare sufficiente flusso d'aria
	Viscosità fluido troppo elevata	Viscosità fluido	Diluire il fluido adeguatamente (*)
	Motore aria danneggiato	Motore aria	Riparare o sostituire il motore aria

**NOTA:** Il simboli (\*) indica che prima di eseguire l'operazione occorre attuare la procedura di scarico della pressione (v.paragrafo 9.1).



INCONVENIENTI	POSSIBILI CAUSE	VERIFICHE	RIMEDI
<b>La velocità di agitazione non è costante</b>	Pressione aria e flusso aria	Pressione aria e flusso aria oscillanti	Assicurare sufficiente flusso d'aria e una pressione aria costanti: Eliminare gli altri consumi d'aria nel sistema dell'aria o aumentare il volume assoluto della sorgente dell'aria
	Allineamento errato tra albero agitatore e tubo d'aspirazione	Posizione errata del supporto motore aria	Rimontare adeguatamente. (*)
	Rotazione troppo lenta	Velocità di rotazione	Aumentare la velocità di rotazione
<b>La valvola di sicurezza non scarica alla pressione specificata</b>	Manometro danneggiato	Indicazione del manometro	Sostituire. (*)
	Valvola di sicurezza danneggiata o difettosa.	Pressione di scarico errata	Sostituire. (*)
	Valvola di sicurezza ostruita	Pressione di scarico errata	Pulire l'aria o sostituirla (*)
<b>Fuoriuscita d'aria dal serbatoio vernice.</b>	Tra il serbatoio ed il coperchio	Allentamento serraggio bulloni	Serrare saldamente ed uniformemente tutti i bulloni di serraggio. (*)
		Sporcizia sulla guarnizione del coperchio e/o sul bordo del serbatoio	Pulire (*)
		Guarnizione del coperchio danneggiata	Sostituire. (*)
	Tra supporto motore aria ed il coperchio	Guarnizione agitatore danneggiata	Sostituire. (*)
	Dalla valvola di sicurezza	Tenuta imperfetta a causa di sostanze estranee e/o valvola danneggiata	Pulire tramite getto d'aria, sostituire se il problema non è risolto. (*)
	Dalla valvola per lo scarico dell'aria del serbatoio	Valvola aperta o tenuta imperfetta della valvola stessa	Chiudere la valvola, sostituire se la fuoriuscita persiste
<b>Fuoriuscita di fluido</b>	All'uscita della vernice	Valvola a due vie aperta o tenuta imperfetta della valvola stessa	Chiudere la manopola, sostituire se la fuoriuscita persiste
	Passaggi di fluido tra coperchio e connessioni.	Allentamento delle connessioni	Applicare dell'adesivo e rimontare adeguatamente (*)

NOTA: Il simboli (\*) indica che prima di eseguire l'operazione occorre attuare la procedura di scarico della pressione (v.paragrafo 9.1).



## 18. Dichiarazione di conformità

**Fabricante:** SAGOLA, S.A.U.  
**Indirizzo:** Urartea, 6 • 01010 VITORIA-GASTEIZ (Álava) SPAGNA  
**Dichiara che il prodotto:** SERBATOIO SOTTO PRESSIONE  
**Marca:** SAGOLA  
**Versioni:** 6110 INOX / 6110R INOX / 6110 Co INOX  
652 INOX / 653 INOX



### Dichiarazione di conformità CE

L'apparecchiatura indicata è conforme ai requisiti della Direttiva **2014/68/CE**.

È inoltre conforme alle disposizioni delle seguenti direttive:

Direttiva macchine **2006/42/CE**

**Apparecchiature non elettriche:**

**Direttiva ATEX (Direttiva 2014/34/CE)  II 2G T4 x**

Protezione II 2G livello adeguato per l'uso in Zone 1 e 2  
"X" marcatura Tutto elettricità statica viene scaricata attraverso tubi d'aria (i tubi dell'aria deve essere "STATICO-FREE"). L'apparecchiatura deve essere collegata a terra

Cumple con los requisitos de las siguientes Directivas de Normas Europeas, y ha utilizado las siguientes normas técnicas para su construcción:

In Vitoria-Gasteiz il 01/10/2023

Firmato:



Enrique Sánchez Uriondo  
*Direttore tecnico*



**SAGOLA S.A.U.**

Urarte 6 • 01010

Vitoria-Gasteiz (Álava) ESPAÑA

Tel. +34 945 214 150

Fax +34 945 214 147

[sagola@sagola.com](mailto:sagola@sagola.com)

[www.sagola.com](http://www.sagola.com)

