

**SAGOLA**  <sup>®</sup>  
an Elcometer company

**SUMINISTRO Y DECORACIÓN**  
**EQUIPAMIENTO PROFESIONAL**  
**2024/25**

Durante **70 años** hemos trabajado duro para ser los mejores en lo que hacemos, para que usted pueda ser el mejor en lo que hace.

## Desde 1955

SAGOLA comenzó su andadura ya en el año 1955 fruto de la inquietud de su fundador, **Alejandro Sánchez Larrauri**.

SAGOLA comenzó como un pequeño taller de subcontratación para la industria. Tras unos años en el sector subcontratista, su fundador sintió la necesidad de fabricar un producto propio e ir abandonando la subcontratación paulatinamente.



## Expansión Internacional

Una vez más y debido a la gran inquietud por parte del equipo de SAGOLA, se constató la necesidad de abrir la compañía a mercados exteriores. Por ese motivo SAGOLA comenzó su andadura en mercados de gran afinidad como el mercado latino americano, llegando a ser líderes indiscutibles para seguir expandiéndose por países Árabes, Asia y más tarde por Europa. Hoy en día SAGOLA vende a más de 80 países en todo el mundo.

Desde sus comienzos SAGOLA ha mantenido su criterio de calidad en la fabricación de sus productos lo que le ha permitido ser un competidor muy importante en sectores como la carrocería y la industria.

## Grupo Elcometer

En el año 2020, SAGOLA pasó a formar parte de un grupo empresarial mucho más grande. El Grupo ELCOMETER. Con sede en el Reino Unido, Elcometer también es una empresa familiar y ha sido propiedad de la familia Sellars durante siete generaciones. Comenzando en el siglo XIX como una empresa química, Elcometer, cuya sede se encuentra en Manchester, Reino Unido, se ha convertido en uno de los líderes mundiales en el diseño, fabricación y suministro de equipos para las industrias de recubrimientos y ensayos no destructivos (END).

Elcometer exporta más del 90% de los productos que fabrica a través de sus oficinas en Francia, Alemania, Japón, Países Bajos, Singapur, Emiratos Árabes Unidos y EE.UU. Y su red de distribución global que cubre más de 170 países en todo el mundo.

Al igual que Sagola, la filosofía de la empresa Elcometer es integrar la calidad en todos los aspectos de los productos que diseñan y fabrican, siendo muy conscientes del medio ambiente que nos rodea. El compromiso de Elcometer se refleja en sus acreditaciones de Calidad y Medio Ambiente ISO 9001 y 14001.



# Hítos en el tiempo

**1955**

Fundación de SAGOLA como empresa de subcontratación

**1960**

SAGOLA comienza la fabricación de pistolas aerográficas. Lanza al mercado la Sagola ALM 401

**1966**

Ampliación de las instalaciones de SAGOLA

**1973**

Debido a su crecimiento, SAGOLA construye las nuevas instalaciones

**1980**

Sagola es líder en España, Países Árabes y Latinoamérica

**1990**

Sagola lanza al mercado sus producto de baja emisión de disolventes. Uno de los tres fabricantes a nivel mundial

**1999**

Sagola lanza la pistola 4200 G

**2007**

Sagola lanza su primera boquilla de aire HVLP intercambiable

**2010**

Sagola exporta a más de 80 países

**2016**

Inversión en última tecnología y robotización de sus procesos de fabricación. Sagola lanza la pistola 4600 Xtreme

**2020**

Sagola forma parte del Grupo Elcometer

**2022**

Sagola lanza la nueva innovación de la pistola serie 4100.

**2024**

Lanzamiento del sistema Dynamic Flow Technology™.

# Contenido

**1**

**Pistolas aerográficas**

**6**

pág. 6	Classic Pro XD Gravedad
pág. 8	Classic Lux Gravedad
pág. 10	3300 GTO succión
pág. 12	Classic Pro succión
pág. 13	Classic Lux succión
pág. 14	472 Pro
pág. 16	Junior G
pág. 17	Sagola 474

**2**

**Kits de pintado**

**18**

pág. 18	Super Kit
pág. 19	Junior Kit

**3**

**Pistolas Decoración**

**20**

pág. 20	Premium 429 N
pág. 21	Classic Pro XD Lisos
pág. 22	Classic Gotele Presión
pág. 23	Premium 419

**4**

**Accesorios**

**24**

pág. 24	Accesorios para pistolas
pág. 26	Boquillas / Kits de Pico y Aguja

**5**

**Sistemas de filtrado**

**27**

pág. 27	Filtros línea Plus
pág. 30	Filtros línea FR/FRL/RA

**6**

**Aire comprimido**

**31**

pág. 31	Mangueras de aire
pág. 32	Enchufes y Conectores

**7**

**Aerografía**

**36**

pág. 36	Aerógrafos Línea XTech e iniciación
---------	-------------------------------------

**8**

**Aplicaciones diversas**

**37**

pág. 37	Pistola Petroleadora Classic P1
pág. 37	Pistola Sagola Adhesivos

**9**

**Complementos**

**38**

pág. 38	Pistolas selladoras 3900 Plus
pág. 40	Pistola anti-gravilla 416
pág. 41	Pistolas sopladoras Classic S1
pág. 42	Turbina Turbo 1000
pág. 43	Pistolas infladoras-verificadoras

**10**

**Máscaras de respiración**

**44**

pág. 44	Máscara de respiración MP 300
pág. 45	Máscara de respiración Classic MP2
pág. 46	Máscaras FFP2

**11**

**Preparación de pintura**

**47**

pág. 47	Consumibles
---------	-------------

# Soporte Global

## INGLATERRA, UK

Elcometer Limited  
+44 (0)161 371 6000  
sales@elcometer.com  
www.elcometer.com



## PAÍSES BAJOS

Elcometer B.V.  
+31 (0)30 259 1818  
nl\_info@elcometer.com  
www.elcometer.nl

## FRANCIA

Elcometer Sarl  
+33 (0)2 38 86 33 44  
fr\_info@elcometer.com  
www.elcometer.fr

## ESPAÑA

Sagola S.A.U.  
+34 945 214 150  
sagola@sagola.com  
www.sagola.com

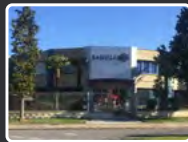

## ALEMANIA

Elcometer Instruments GmbH  
+49 (0) 7361 528 06 60  
de\_info@elcometer.com  
www.elcometer.de

## EMIRATOS ÁRABES UNIDOS

EL Inspection & Blasting Equipment LLC  
+971 4 295 0191  
+971 4 280 3526  
uae\_sales@elcometer.com  
www.elcometer.ae

*Tras la incorporación de Sagola al grupo Elcometer, su red internacional de oficinas propias se ha visto incrementada de una manera muy importante. Debido a esta nueva red internacional de oficinas a nivel mundial, la adquisición de todos los productos fabricados por Sagola para los diferentes sectores de negocio, es ahora mucho más sencilla. No obstante, Sagola cuenta con distribuidores en más de 80 países.*

**JAPÓN**

Elcometer KK  
+81 (0)3 6869 0770  
jp\_info@elcometer.com  
www.elcometer.co.jp

**ESTADOS UNIDOS DE AMÉRICA**

Elcometer Inc  
WARREN, MI: +1 248 650 0500  
Toll Free: 800 521 0635  
inc@elcometer.com  
www.elcometer.com



**REPÚBLICA MEXICANA**

Sauritech SA de CV  
+52 442 388 5099  
ventas@sagolamexico.com.mx  
www.sagolamexico.com.mx



**REPÚBLICA DE SINGAPUR**

Elcometer (Asia) Pte Ltd  
+65 6462 2822  
asia@elcometer.com  
www.elcometer.com



**Estamos aquí para ayudarle...**

**sagola@sagola.com**

**www.sagola.com**

## Sagola Classic Pro XD gravedad



La pistola de aparejos Sagola Classic Pro XD incorpora tecnología de alta transferencia EPA y HVLP en sus boquillas de aire.

Tecnología “metal contra metal”. Sin juntas ni piezas plásticas en la zona de producto.

Picos y agujas en acero inoxidable.

Cuerpo de aluminio inyectado cromado mate.

Máxima ergonomía y comodidad.

# Alta transferencia en acabados e imprimaciones

### CARACTERÍSTICAS TÉCNICAS

### CLASSIC PRO XD

Peso con depósito	665 gramos	1,47 lbs
Peso sin depósito	480,8 gramos	1,06 lbs
Dimensiones sin depósito	17,9 x 17,7 cm.	7,05 x 6,96 "
Ancho de cacha	1,9 cm.	0,75 "
Conexión entrada de aire	BSP 1/4" Macho	
Depósito	Capacidad de 650 ml. (22 fl oz.) Depósito con sistema anti-goteo	
Presión de trabajo recomendada	2 bar	29 psi
Materiales en contacto con el producto	Aluminio anodizado, aluminio cromado, POM, INOX y Teflón	

# Sagola Classic Pro XD gravedad

## Datos técnicos boquillas Classic Pro XD / Versiones



**Boquilla 21 EPA.** Tecnología de alta transferencia Sagola EPA que combina altos porcentajes de transferencia con una alta capacidad de atomización. Bajo consumo de aire.

Aplicación recomendada	Pico de fluido recomendado	Desalojo de producto	Tamaño de abanico	Distancia de aplicación
ACABADOS	1.40	143 g/min. (5,04 oz/min.)	285 mm. (11,2")	
ACABADOS E IMPRIMACIONES	1.60	147 g/min. (5,19 oz/min.)	290 mm. (11,4")	18 - 20 cm. (7 - 7,9")
FONDOS E IMPRIMACIONES	1.80	179 g/min. (6,31 oz/min.)	320 mm. (12,6")	

Consumo de aire a 2 bar (29 psi):  
225 L/min. (7,95 cfm)

Presión recomendada:  
1,5 - 2,0 bar (21,7 - 29 psi)

Código  
Classic  
Pro XD

10141620

10141623

10141625



**Boquilla HVLP.** Cumplimiento de las más estrictas normativas medioambientales. Tecnología HVLP certificada de alta transferencia. Alta velocidad de aplicación.

Aplicación recomendada	Pico de fluido recomendado	Desalojo de producto	Tamaño de abanico	Distancia de aplicación
ACABADOS	1.40	143 g/min. (5,04 oz/min.)	285 mm. (11,2")	
ACABADOS E IMPRIMACIONES	1.60	202 g/min. (7,13 oz/min.)	250 mm. (9,8")	12 - 15 cm. (4,7 - 5,9")
IMPRIMACIONES ALTO ESPESOR	1.80	235 g/min. (8,29 oz/min.)	280 mm. (11,2")	
IMPRIMACIONES ALTA VISCOSIDAD	2.50	270 g/min. (9,52 oz/min.)	325 mm. (12,8")	

Consumo de aire a 2 bar (29 psi):  
355 L/min. (11,54 cfm)

Presión recomendada:  
1,5 - 2,0 bar (21,7 - 29 psi)

Código  
Classic  
Pro XD

10141621

10141624

10141626

20140831



**Boquilla 25 y 36.** Especialmente diseñadas para la aplicación de aparejos de alto espesor. **Boquilla 28.** La mejor opción para la aplicación de masillas a pistola sobre grandes superficies. Altos caudales de producto para productos espesos.

Aplicación recomendada	Pico de fluido	Boquilla de aire	Desalojo de producto	Tamaño de abanico	Distancia de aplicación
IMPRIMACIONES ALTO ESPESOR	2.00	25	218 g/min. (7,69 oz/min.)	250 mm. (9,8")	
IMPRIMACIONES ALTA VISCOSIDAD	2.50	36	249 g/min. (8,78 oz/min.)	280 mm. (11,2")	18 - 20 cm. (7 - 7,9")
MASILLAS A PISTOLA	2.80	28	263 g/min. (9,29 oz/min.)	250 mm. (9,8")	

Consumo de aire a 2 bar (29 psi):  
Boquilla 25: 155 L/min. (5,47 cfm)  
Boquilla 36: 205 L/min. (7,24 cfm)  
Boquilla 28: 240 L/min. (8,48 cfm)

Presión recomendada:  
1,8 - 2,5 bar (26,10 - 36,26 psi)

Código  
Classic  
Pro XD

10141627

10141629

10141630





**Ergonómica**

Ligera y confortable

**Versátil**

Variedad de aplicaciones



# Robustez y versatilidad

Sistema de pintado convencional.

Picos y agujas en acero inoxidable.

Cuerpo de aluminio inyectado cromado mate.

Máxima ergonomía y comodidad.

## CARACTERÍSTICAS TÉCNICAS

## CLASSIC LUX

Peso con depósito	674 gramos	1,49 lbs
Peso sin depósito	485,5 gramos	1,07 lbs
Dimensiones con depósito	17,7 x 10,5 x 33 cm.	6,97 x 4,13 x 13 "
Dimensiones sin depósito	17,7 x 1,9 x 17,1 cm.	6,97 x 0,75 x 6,73 "
Conexión entrada de aire	BSP 1/4" Macho	
Depósito	Capacidad de 650 ml. (22 fl oz.) Depósito con sistema anti-goteo	
Presión de trabajo recomendada	2 bar	29 psi
Materiales en contacto con el producto	Aluminio anodizado, aluminio cromado, POM, INOX y Teflón	



# Classic Lux Gravedad

La pistola SAGOLA Classic LUX ofrece una de las mejores relaciones calidad/precio en su gama de pistolas convencionales para primers.

Con un nuevo diseño del cuerpo y una mejorada ergonomía, la pistola Classic LUX amplía la gama de respuestas y soluciones de aplicación.

Diseño de eje único. Menor número de piezas, mínimo mantenimiento. No existen juntas entre el aire y la pintura. Prensaestopas de una sola pieza. Distribuidor de aire interno.

Picos y agujas en acero inoxidable. Reguladores de caudal de aire, de producto y abanico.



## BOQUILLA 40

Imprimaciones y aparejos  
Picos disponibles:  
1.40 / 1.60 / 1.80



## BOQUILLA 41

Imprimaciones y aparejos.  
Alto espesor  
Picos disponibles: 2.00



## BOQUILLA 42

Aparejos.  
Alta viscosidad. Masillas a pistola.  
Picos disponibles: 2.50

## Depósito

La capacidad del depósito es 650 ml. Incorpora sistema anti-goteo y filtro de pintura.

## Bajo consumo de aire

Alta calidad de boquillas, con un bajo consumo de aire.

## Cuerpo

Novedad en el cromado del cuerpo de la pistola. Cromado mate.

## Pico y aguja

Fabricados en acero inoxidable.

## Datos técnicos boquillas Classic Lux / Versiones

Aplicación recomendada	Pico de fluido	Boquilla de aire	Desalajo de producto	Tamaño de abanico	Distancia de aplicación	Código Classic Lux
ACABADOS	1.40	40	218 g/min. (7,7 oz/min.)	210 mm. (8,26")		20141406
APAREJOS E IMPRIMACIONES	1.60	40	125 g/min. (4,4 oz/min.)	215 mm. (8,46")	18 - 20 cm. (7 - 7,9")	20141401
APAREJOS	1.80	40	217 g/min. (7,6 oz/min.)	250 mm. (9,84")		20141402
APAREJOS ALTO ESPESOR	2.00	41	206 g/min. (7,3 oz/min.)	255 mm. (10,04")	18 - 20 cm. (7 - 7,9")	20141404
MASILLAS A PISTOLA	2.50	42	144 g/min. (5,1 oz/min.)	215 mm. (8,46")		20141403

Consumo de aire a 2 bar (29 psi):  
Boquilla 40: 190 L/min. (6,71 cfm)  
Boquilla 41: 210 L/min. (7,42 cfm)  
Boquilla 42: 220 L/min. (7,77 cfm)

Presión recomendada:  
1,5 - 2,5 bar (21,7 - 36,26 psi)



## Accesorios

Códigos	Descripción
56418420	Depósito de gravedad 650 ml. (6,76 fl oz) - incluye filtro de producto
56418017	Filtro de producto para depósito de gravedad 650 ml. (10 unidades)
40000335	Regulador de caudal de aire con manómetro RC2



Regulador de caudal de aire con manómetro RC2  
(Ver pág. 68)

## Sagola 3300 GTO succión

Ideal para el pintado de grandes superficies, maquinaria y vehículos industriales  
Jornadas continuas de trabajo



# Versatilidad. Acabados industriales

Con la pistola de succión 3300 GTO, SAGOLA ofrece un producto de altísimo nivel con una magnífica relación calidad / precio. Esta pistola de succión se caracteriza por su versatilidad.

Pistola de alto rendimiento. Alta velocidad de aplicación para el pintado de grandes superficies. Ofrece grandes tamaños de abanico.

Ideal para la aplicación de esmaltes, barnices, imprimaciones y fondos.

Boquillas de aluminio de alta gama. Picos y agujas fabricados en Acero Inoxidable.

### CARACTERÍSTICAS TÉCNICAS

### 3300 GTO SUCCIÓN

Peso con depósito	869 gramos	1,92 lbs
Peso sin depósito	474 gramos	1,04 lbs
Dimensiones con depósito	18,7 x 10,6 x 28,7 cm.	7,36 x 4,17 x 11,31 "
Dimensiones sin depósito	17,8 x 17,5 cm.	7,01 x 6,91 "
Ancho de cacha	1,9 cm.	0,75 "
Conexión entrada de aire	BSP 1/4" Macho	
Depósito	Capacidad de 1.000 ml. (34 fl oz.) Depósito con sistema anti-goteo	
Filtro de producto	Malla Nylon	
Presión de trabajo recomendada	2 - 3 bar (29 - 43,5 psi)	
Nivel medio de presión sonora	80 dB	
Materiales en contacto con el producto	Aluminio anodizado, aluminio cromado, POM, INOX, Teflón y Nylon	

# Sagola 3300 GTO succión

## Principales novedades pistola

**01 SUPER LIGERA. TECNOLOGÍA -METAL TO METAL-.**  
Sin juntas de cierre entre componentes.

**02 CUERPO DE ALUMINIO FORJADO de alta resistencia.**  
REGISTRO DC 924667-0004 REGISTRO DE DISEÑO.

**03 BOQUILLAS DE ALUMINIO. 3300 EPA**  
Tamaño de gota ultrafina y mayores abanicos. Diseñadas para la mejor respuesta a cualquier presión. Con mecanizados aerodinámicos en las orejetas que eliminan turbulencias y retroceso de la pintura.

**04 PRENSAESTOPAS DE PRODUCTO AUTOMÁTICO de una sola pieza.**  
Único en el mercado. Evita manipulación y rotura de las estopas y facilita su desmontaje para una limpieza integral de la parte de pintura.

**05 GATILLO ERGONÓMICO.** Fabricado en Acero Inoxidable.  
Reduce fatigas.

**06 PICOS Y AGUJAS.** Fabricados en Acero Inoxidable.

**07 SISTEMA de EJE ÚNICO.** Herencia directa de la gama Xtreme, diseño simplificado, funcionamiento sincronizado en cualquier circunstancia, máxima reducción de piezas y mantenimiento.

**08 REGULADOR DE CAUDAL DE AIRE DE ALTA PRECISIÓN.**  
Moderno diseño sin aristas, facilita limpieza.  
Mayor precisión de regulación. Evita desajustes involuntarios.

**09 REGULADOR DE CAUDAL con MANÓMETRO.** Mantiene la presión de trabajo según los parámetros de Normativa sobre emisiones.  
(Escala verde). Ref. 40000335

**10 DEPÓSITO DE SUCCIÓN DE 1L.** fabricado en aluminio. Máximo aprovechamiento del producto. Sistema estanco de doble cierre y tapa antigoteo.

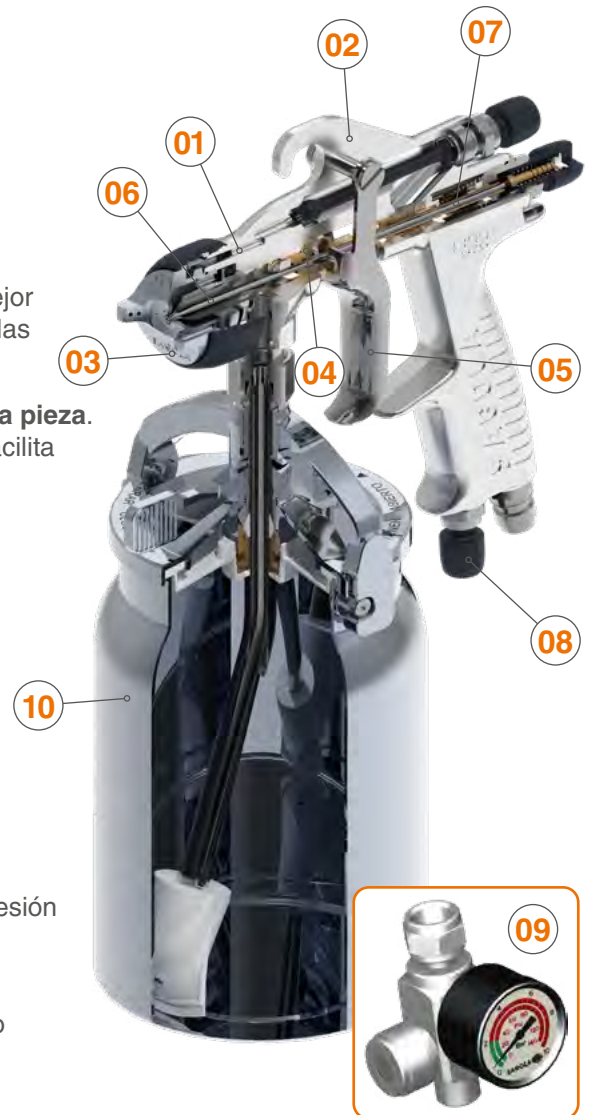

## Datos técnicos boquillas 3300 GTO / Versiones



**Boquilla 3300 EPA.** Versatilidad y perfecta adaptación a cualquier tipo de proyecto de pintado industrial. Acabados alto brillo, imprimaciones o pinturas de alta viscosidad. Su consumo de aire sostenido unido a los altos porcentajes de transferencia de producto, convierten a las boquillas EPA de SAGOLA en el sistema más equilibrado del mercado.



Aplicación recomendada	Pico de fluido recomendado	Boquilla de aire	Desalojo de producto	SIST. PINTADO EPA		Código Pistola
				Tamaño de abanico	Distancia de aplicación	
ALTA CALIDAD DE ACABADOS	1.40	3300 EPA	179 g/min. (6,3 oz/min.)	245 mm. (9,6")		10120910
ACABADOS GENERAL	1.60	3300 EPA	156 g/min. (5,5 oz/min.)	225 mm. (8,9")	18 - 20 cm. (7 - 7,9")	10120911
ACABADOS E IMPRIMACIONES	1.80	3300 EPA	184 g/min. (6,5 oz/min.)	245 mm. (9,6")		10120912

Consumo de aire a 2 bar (29 psi): 250 L/min. (8,8 cfm)

Presión recomendada:  
2,0 - 2,5 bar (29 - 36 psi)

## Sagola Classic PRO succión

Classic PRO succión, la pistola de la gama de succión de Sagola con mejor relación calidad / precio en el pintado convencional o media presión.

Pistola robusta y de máxima fiabilidad. Cuerpo de aluminio inyectado.

Reguladores de aluminio y boquillas de alta transferencia con una pulverización de máxima calidad.

Diseño sistema de eje único para un menor número de piezas de mantenimiento. No existen juntas tóricas. Picos y agujas fabricados en acero inoxidable. Prensaestopas de una sola pieza.

Gran capacidad de depósito, con sistema doble de cierre de pintura estanco y cierre de brida con junta y tapa anti-goteo. El peso suspendido reduce la fatiga respecto a depósitos superiores.



**Boquilla 21 EPA.** Tecnología de alta transferencia Sagola EPA que combina altos porcentajes de transferencia con una alta capacidad de atomización. Bajo consumo de aire.

### SIST. PINTADO EPA

Aplicación recomendada	Pico de fluido recomendado	Desalajo de producto	Tamaño de abanico	Distancia de aplicación	Código Pistola
ACABADOS	1.60	147 g/min. (5,19 oz/min.)	290 mm. (11,4")	18 - 20 cm. (7 - 7,9")	10120701
IMPRIMACIONES Y FONDOS	1.80	179 g/min. (6,31 oz/min.)	320 mm. (12,6")		10120702

Consumo de aire a 2 bar (29 psi): 225 L/min.  
(7,95 cfm)

Presión recomendada:  
2,0 - 2,5 bar (29 - 36 psi)



### CARACTERÍSTICAS TÉCNICAS

### CLASSIC PRO SUCCIÓN

Peso con depósito	928 gramos	2 lbs
Dimensiones con depósito	17,5 X 11 X 29 cm.	6,9 x 4,3 x 11,4 "
Conexión entrada de aire	BSP 1/4" Macho	
Depósito	Capacidad de 1.000 ml. (34 fl.oz.) Depósito con sistema anti-goteo	
Presión de trabajo recomendada	2 - 3 bar (29 - 43,5 psi)	
Materiales en contacto con el producto	Aluminio anodizado, aluminio cromado, POM, INOX, Teflón y Nylon	

# Sagola Classic LUX succión

Classic LUX succión, pistola con sistema de pintado convencional de la gama económica de Sagola.

Pistola robusta y de gran versatilidad. Ideal para una gran variedad de aplicaciones.

Cuerpo de aluminio inyectado, cromado en mate. De alta ergonomía y confort para el pintor.

Alta calidad de boquillas de aire con muy bajo consumo de aire.

Las agujas y las boquillas están fabricadas en acero inoxidable.

Incluye reguladores de producto, aire y abanico.

Depósito de producto de alta capacidad (1 litro). Máximo aprovechamiento del producto. Sistema estanco de doble cierre y tapa anti-goteo. Incorpora filtro de pintura.



**Boquilla 38.** Sistema Sagola de media presión. Bajo consumo de aire. Alta atomización.

**Boquilla 39.** Sistema Sagola de media presión. Bajo consumo de aire. Alta velocidad de aplicación. Gran tamaño de abanico.

## SIST. PINTADO MEDIA PRESIÓN

Aplicación recomendada	Pico de fluido recomendado	Desalajo de producto	Tamaño de abanico	Distancia de aplicación	Application distance	Código Pistola
ACABADOS	1.60	38	147 g/min. (5.19 oz/min.)	290 mm. (11.4")	18 - 20 cm. (7 - 7.9")	20121101
IMPRIMACIONES Y FONDOS	1.80	39	179 g/min. (6.31 oz/min.)	320 mm. (12.6")		20121102



Consumo de aire a 2 bar (29 psi): 225 L / min. (7,95 cfm)

Presión recomendada:  
2,0 - 2,5 bar (29 - 36 psi)

## CARACTERÍSTICAS TÉCNICAS

## CLASSIC LUX SUCCIÓN

Peso con depósito	870 gramos	2 lbs
Dimensiones con depósito	17,5 X 11 X 29 cm.	6,9 x 4,3 x 11,4 "
Conexión entrada de aire	BSP 1/4" Macho	
Depósito	Capacidad de 1.000 ml. (34 fl oz.) Depósito con sistema anti-goteo	
Presión de trabajo recomendada	2 - 3 bar (29 - 43,5 psi)	
Materiales en contacto con el producto	Aluminio anodizado, aluminio cromado, POM, INOX, Teflón y Nylon	

Óptima ergonomía

Mínima niebla

Bajo consumo de aire

Aplicaciones multiuso

# Pistola multiuso

Pistola presurizada con boquilla de mezcla interna que permite trabajar con un bajísimo consumo -sólo 65 L/min- y muy baja presión -1-2 bar-.



## CARACTERÍSTICAS TÉCNICAS

## CLASSIC LUX

Peso 472 PRO	465 gramos	1,49 lbs
Peso PREMIUM 777	780 gramos	1,07 lbs
Dimensiones 472 PRO	17,7 x 10,5 x 33 cm.	6,97 x 4,13 x 13 "
Dimensiones PREMIUM 777	17,7 x 1,9 x 17,1 cm.	6,97 x 0,75 x 6,73 "
Conexión entrada de aire	BSP 1/4" Macho	
Depósito	Capacidad de 600 ml. (20,3 fl oz.)	
Presión de trabajo recomendada	1 - 2 bar	14,5 - 29 psi
Presión de aire máxima	3,5 bar	50,8 psi
Materiales en contacto con el producto	Aluminio anodizado, aluminio cromado, POM, INOX y Teflón	

# Sagola 472 PRO

Hay otras muchas pistolas que se parecen o incluso son verdaderas replicas de nuestra Pistola 472 PRO, pero no son una SAGOLA.

SAGOLA garantiza la mejor calidad de pintado.

SAGOLA garantiza la mejor calidad de sus componentes.

SAGOLA le garantiza el mejor suministro de recambios.

SAGOLA le ofrece una garantía de 3 años.

Esto es lo que ofrece una pistola SAGOLA.

La Pistola 472 PRO esta diseñada para aplicaciones multiuso, consiguiendo siempre la mejor calidad de acabado incluso con productos de alta viscosidad.

Sistema de pulverización de mezcla interna en sus dos boquillas de aire. Boquillas con una perfecta uniformidad y calidad de abanico: chorro plano y chorro redondo. Ideal para productos de 1 componente.

Facilidad de manejo y portabilidad total.



**Abanico  
PLANO**



**Abanico  
REDONDO**

## Depósito

La capacidad del depósito es 600 ml. Mecanizado de depósito de la zona de pintura optimizado.

## Bajo consumo de aire

El menor consumo de aire del mercado. 65 L/min.

## Boquillas de aire

Dos tipos de boquillas con una perfecta uniformidad y calidad de abanico. Abanico plano y abanico redondo.

## VERSIONES / ACCESORIOS

Descripción	Código
Pistola Sagola 472 PRO	10130102
Pistola Sagola 472 PRO + Compresor PREMIUM 777 (220V - 50Hz)	10610102
Pistola Sagola 472 PRO + Compresor PREMIUM 777 (110V - 60Hz)	10610106
Junta de cierre del depósito de producto (5 unidades)	Repuesto 50810229
Prensa estopas de producto	Repuesto 57212214

## Compresor PREMIUM 777



SAGOLA recomienda una serie de productos que junto a su Pistola 472 PRO le ofrecerá multitud de aplicaciones. Por eso la recomendación del compresor PREMIUM 777 que,

por su ligereza y tamaño, este equipo le permitirá trabajar en cualquier lugar sin necesidad de transportar grandes compresores.



### PATENTES:

**Diseño Comunitario:** D-C 924667-0001  
**Diseño en Asia:** 200830139663.7

# Económica, ergonómica

La pistola Junior G de SAGOLA es una pistola de gravedad muy económica en contraposición a sus prestaciones.

Pistola con un cuerpo robusto, de diseño exclusivo de SAGOLA. Es ligera y tiene un diseño ergonómico.

Es una pistola adecuada para trabajar con compresores de 1,5 HP de potencia. Muy bajo consumo de aire.

Incorpora regulador de caudal de aire, de producto y de abanico. Depósito de 600 ml. de capacidad. Incluye conector rápido.

Se presenta en dos formatos de embalaje, en caja o blister.



Incorpora conector rápido BSPP 1/4"

## CARACTERÍSTICAS TÉCNICAS

## JUNIOR G

Peso con depósito	493 gramos	1,09 lbs
Peso sin depósito	371 gramos	0,82 lbs
Dimensiones con depósito	17 x 10 x 32 cm.	6,7 x 3,9 x 12,6 "
Dimensiones sin depósito	14,5 x 5,4 x 17 cm.	5,7 x 2,1 x 6,7 "
Conexión entrada de aire	BSP 1/4" Macho	
Depósito	Capacidad de 600 ml. (20,3 fl oz.) Depósito con sistema anti-goteo	
Presión de trabajo recomendada	2 bar	29 psi
Materiales en contacto con el producto	Aluminio anodizado, aluminio cromado, POM, INOX y Latón	



## Datos técnicos / Versiones

Aplicación recomendada	Versión	Desalajo de producto	Tamaño de abanico	Distancia de aplicación
ACABADOS	1.40	189 g/min. (6,67 oz/min.)	230 mm. (9,06")	
ACABADOS E IMPIMACIONES	1.60	194 g/min. (6,84 oz/min.)	255 mm. (10,04")	18 - 20 cm. (7 - 7,9")
APAREJOS E IMPRIMACIONES	1.80	221 g/min. (7,80 oz/min.)	265 mm. (10,43")	

Código Junior G	Código Junior G
20141904	-
20141903	-
20141902	20141905

Consumo de aire a 2 bar (29 psi):  
 1.40/1.60: 125 L/min. (4,4 cfm)  
 1.80: 115 L/min. (4 cfm)

Presión recomendada:  
 2,0 bar (29 psi)

Caja personalizada

Blister



**Sagola 474**

# Mini aerográfica

Pistola aerográfica de gravedad de pequeñas dimensiones especial para retoques. Pistola económica.

Ideal para el pintado de zonas pequeñas y el marcaje de piezas.

Incorpora reguladores de caudal de aire, de producto y de abanico. Depósito de gravedad de 120 ml. de capacidad.

Se presenta en caja personalizada y en dos versiones de pico 0.80 y 1.00 para su venta.

**CARACTERÍSTICAS TÉCNICAS****SAGOLA 474**

Peso con depósito	325 gramos	0,72 lbs
Peso sin depósito	273 gramos	0,60 lbs
Dimensiones con depósito	11,5 x 6,5 x 24 cm.	4,53 x 2,56 x 9,45 "
Dimensiones sin depósito	10,5 x 3,2 x 15,5 cm.	4,13 x 1,26 x 6,10 "
Conexión entrada de aire	BSP 1/4" Macho	
Depósito	Capacidad de 120 ml. (4,06 fl oz.) Depósito con sistema anti-goteo	
Presión de trabajo recomendada	2 bar	29 psi
Materiales en contacto con el producto	Aluminio anodizado, aluminio cromado, POM, INOX y Teflón	

**Datos técnicos / Versiones**

Aplicación recomendada	Versión	Desalajo de producto	Tamaño de abanico	Distancia de aplicación
DIFUMINADOS FINOS	0.80	37 g/min. (1,31 oz/min.)	135 mm. (5,31")	18 - 20 cm. (7 - 7,9")
ZONAS PEQUEÑAS Y MARCAJE PIEZAS	1.00	58 g/min. (2,05 oz/min.)	155 mm. (6,10")	

Consumo de aire a 2 bar (29 psi):  
0.80: 75 L/min. (2,65 cfm)  
1.00: 70 L/min. (2,47 cfm)

Presión recomendada:  
2,0 bar (29 psi)

**Código  
Sagola 474**

10151701

10151702

Caja  
personalizada



# Completo kit de pintado

Kit profesional completo de pintado. Ideal para el pintado en Ferretería, metal y decoración.

El kit incluye pistola de pintura de gravedad CLASSIC LUX, versión 1.80, boquilla 40. Pistola ligera y versátil, de alta fiabilidad.

Inflador - verificador de presión CLASSIC I, de alta resistencia y precisión.

Pulverizador de líquidos, petroleadora CLASSIC P1 con capacidad de depósito de 1 L. Construida en aluminio y con boquilla metálica. Caudal regulable.

Pistola sopladora CLASSIC S1 con boquilla metálica y cuerpo contruido en aluminio.

## CARACTERÍSTICAS TÉCNICAS

## SUPER KIT

Peso con embalaje	2.762 gramos	6,1 lbs
Dimensiones de embalaje	52 x 35,5 x 13,5 cm.	20,5 x 14 x 5,3 "

## VERSIONES

Descripción	Código
Kit profesional de pintado SUPER KIT	20160103



## Junior Kit



# Kit de pintado de bricolaje

Kit profesional completo de pintado. Ideal para el pintado en bricolaje.

Kit de bricolaje de 5 herramientas para el pintado.

En todas las herramientas viene acoplado un conector rápido.

El kit incluye pistola aerográfica de gravedad Junior G, de muy bajo consumo de aire y con boquilla de alta transferencia.

Inflador y verificador de presión. Protector de manómetro contra impactos. Lectura de presión en Bar/Psi.

Pulverizador de líquidos.

Manguera de aire con terminales y conectores.

## CARACTERÍSTICAS TÉCNICAS

## JUNIOR KIT

Peso con embalaje	1.868 gramos	4,1 lbs
Dimensiones de embalaje	42 x 21,5 x 12 cm.	16,5 x 8,5 x 5 "

## VERSIONES

Descripción	Código
Kit de pintado para bricolaje JUNIOR KIT	20160105



# Gotelé y acabados texturizados

Pistola especial para trabajos de construcción y decoración como pétreos, gotelé, corcho proyectado, productos viscosos en general. Contiene depósito con asa de 5 litros de capacidad, de alta calidad y con tapa desmontable para facilitar su limpieza.

Incorpora reguladores de producto y caudal de aire.

Revestimiento antiadherente en el cuerpo de la pistola, para facilitar su limpieza.

Sistema fijador del gatillo para facilitar el uso continuado.

Incluye un sistema anti-atasco de producto. Con válvula de cierre para la entrada de aire y boquillas de 4.5, 6 y 8 mm.



Gotelé



Pétreos



Pastas Japonesas

## CARACTERÍSTICAS TÉCNICAS

## PREMIUM 429 N

Peso con depósito	1.230 gramos	2,7 lbs
Peso sin depósito	840 gramos	1,85 lbs
Dimensiones embalaje	26,3 x 26,3 x 27 cm.	10,3 x 10,3 x 10,6 "
Dimensiones sin depósito	20 x 23 cm.	7,9 x 9 "
Conexión entrada de aire	BSP 1/4" Macho	
Depósito	Capacidad de 5.000 ml. (169 fl oz.) Con tapa desmontable y asa	
Presión de trabajo recomendada	2 bar	29 psi
Materiales en contacto con el producto	Aluminio anodizado, aluminio cromado, POM, INOX y Latón	



Kit boquillas  
4.5, 6 y 8 mm.

## VERSIONES / ACCESORIOS

Descripción		Código
Pistola Sagola PREMIUN 429 N		10140201
Kit boquilla + aguja especial Gotelé 3 mm.	Accesorio	56418065
Kit boquilla + aguja especial Pastas Japonesas	Accesorio	56418066
Kit boquilla + aguja especial Piedra líquida y corcho proyectado	Accesorio	56418067
Depósito con asa de 5 litros (Desmontable) <i>Incluido</i>	Accesorio	56418078
Depósito con asa de 5 litros	Accesorio	56418077
Kit boquillas 4.5, 6 y 8 mm.	Repuesto	56418418



Depósito 5L

## Classic XD Lisos

# Pinturas plásticas y alta viscosidad

Pistola especial para trabajos de decoración con productos de alta viscosidad como pinturas plásticas y multicolores.

Contiene depósito con asa de 5 litros de capacidad, de alta calidad y con tapa desmontable para facilitar su limpieza.

Incorpora reguladores de producto, abanico y caudal de aire.

Revestimiento antiadherente en el cuerpo de la pistola, para facilitar su limpieza.

Alta ergonomía para disminuir la fatiga por un uso continuado.



### CARACTERÍSTICAS TÉCNICAS

### CLASSIC PRO XD LISOS

Peso con depósito	1.100 gramos	2,43 lbs
Peso sin depósito	480,8 gramos	1,06 lbs
Dimensiones embalaje	26,3 x 26,3 x 27 cm.	10,3 x 10,3 x 10,6 "
Dimensiones sin depósito	17,7 x 17,9 cm.	5,7 x 2,1 x 6,7 "
Ancho de cacha	1,9 cm.	5,7 x 2,1 x 6,7 "
Conexión entrada de aire	BSP 1/4" Macho	
Depósito	Capacidad de 5.000 ml. (169 fl oz.) Con tapa desmontable y asa	
Presión de trabajo recomendada	2 bar	29 psi
Materiales en contacto con el producto	Aluminio anodizado, aluminio cromado, POM, INOX y Latón	



*Kit especial  
pintado techos*



*Adaptador  
depósito 5 litros*

### VERSIONES / ACCESORIOS

Descripción	Código
Pistola Sagola Classic PRO XD Lisos 2.00 [25]	10141640
Pistola Sagola Classic PRO XD Lisos 2.50 [36]	10141641
Kit especial para pintado de techos	Accesorio 56418068
Adaptador depósito 5 litros	Repuesto 55711511

# Altas viscosidades

## Classic Gotelé Presión

Cuerpo de aluminio inyectado con revestimiento teflonado antiadherente exterior para facilitar su limpieza.

Pico de fluido y aguja fabricados en acero inoxidable. Válido para productos base agua.

Incorpora reguladores de producto y caudal de aire.

Alta precisión en la regulación de la gota.

Bajo consumo de aire.

Se recomienda el uso junto a los calderines de presión de la Gama Sagola: Classic 30 Inox y Premium 30.



Gotelé



Pétreas



Pastas Japonesas

### CARACTERÍSTICAS TÉCNICAS

### CLASSIC GOTELÉ PRESIÓN

Peso	580 gramos	1,28 lbs
Dimensiones	16,1 x 4,7 x 19,6 cm.	6,3 x 1,9 x 7,7 "
Conexión entrada de aire	BSP 1/4" Macho	
Conexión entrada de producto	BSP 3/4" Macho	
Consumo de aire a 3,5 bar (50,8 psi)	200 L/min.	7,06 cfm
Depósito	Entrada de producto mediante calderín de presión o bomba neumática	
Presión de trabajo recomendada	2 bar	29 psi
Materiales en contacto con el producto	Aluminio inyectado, POM, INOX y Teflón	



Regulador de caudal de aire



Racor 3/4" H - Espiga 19 mm.

### VERSIONES / ACCESORIOS

Descripción	Pico de fluido	Boquilla	Código
Pistola Sagola Classic Gotelé Presión	2.80	2.8B	20150901
Pistola Sagola Classic Gotelé Presión	3.20	3.2B	20150902
Regulador de caudal de aire (Incluido)	Accesorio		56418417
Racor 3/4" H - Espiga 19 mm.	Accesorio		56414910

**Premium 419**

# Especial gotelé baja presión

**Premium 419**

Pistola especial para trabajos de decoración con pétreos, gotelé y productos viscosos.

Incorpora reguladores de producto y caudal de aire.

Revestimiento antiadherente en el cuerpo de la pistola, para facilitar su limpieza.

Sistema fijador del gatillo para facilitar el uso continuado.

Incluye un sistema anti-atasco de producto. Con válvula de cierre para la entrada de aire.

Boquillas de 4.5, 6 y 8 mm.



Gotelé



Pétreos



Pastas Japonesas

**NORMATIVAS:**

Directiva 2014/34/EU  
ATEX II 2G x

**CARACTERÍSTICAS TÉCNICAS****PREMIUM 419**

Peso	439 gramos	0,97 lbs
Dimensiones	17 x 10 x 32 cm.	6,7 x 3,9 x 12,6 "
Conexión entrada de producto	BSP 3/4" Macho	
Conexión entrada de aire	BSP 1/4" Macho	
Depósito	Entrada de producto mediante calderín de presión o bomba neumática	
Presión de trabajo recomendada	2 bar	29 psi
Materiales en contacto con el producto	Aluminio anodizado, aluminio cromado, POM, INOX y Latón	



**Kit boquillas**  
4.5, 6 y 8 mm.

**VERSIONES / ACCESORIOS**

Descripción		Código
Pistola Sagola PREMIUM 419		20151001
Kit boquilla + aguja especial Gotelé 3 mm.	<b>Accesorio</b>	56418065
Kit boquilla + aguja especial Pastas Japonesas	<b>Accesorio</b>	56418066
Kit boquilla + aguja especial Piedra líquida	<b>Accesorio</b>	56418067
Kit boquillas 4.5, 6 y 8 mm.	<b>Repuesto</b>	56418418

## Accesorios para pistolas



### Regulador de caudal con manómetro RC2

Regulador de caudal con manómetro. Presión exacta en entrada de pistola. Manómetro de alta calidad con escala en verde para pistolas de alta transferencia.

Código

40000335

### Kit presurizador

Para pistolas de gravedad. Presurizador de depósitos de gravedad de alta presión para trabajar con productos viscosos. Incorpora válvula anti-retorno.

Código

56418513



### Soportes Magnéticos SP2 y SP1

Soportes magnéticos para 1 (SP1) o 2 (SP2) pistolas. Pintura resistente al disolvente. Válido para adaptadores tipo PPS. Máxima robustez. Alto poder de fijación gracias a sus dos imanes de gran potencia.

Versión

Código

SP 1

40000245

SP 2

40000246



### Kit de limpieza

Set completo de limpieza: de 1 cepillo para la limpieza exterior, y baquetas para todos los conductos internos de a pistola. Se suministra en práctica caja-expositor.

Código

40000086



### Grasa lubricante

Grasa natural, especial para lubricación de las partes móviles de pistolas y equipos de pintado. Alta consistencia incluso ante fuertes cambios de temperatura. No reseca ni pierde propiedades.

Código

56418589



### Ford 4 Viscosímetro

Copa de inmersión, fabricada en poliamida (resistente a disolventes) con orificio de salida metálico (latón).

Código

56418001



# Accesorios para pistolas

## DEPÓSITOS DE GRAVEDAD Y SUCCIÓN

Descripción	Gama de pistolas	Código
Depósito de gravedad 650 ml.	CLASSIC PRO XD	56418084
Depósito de gravedad 650 ml. (sin filtro de producto)	CLASSIC PRO XD	56418085
Depósito de gravedad 1.000 ml. (metálico)	CLASSIC PRO XD	56418082
Depósito de gravedad 650 ml.	CLASSIC LUX	56418420
Depósito de gravedad 600 ml.	JUNIOR G	49000430
Depósito de gravedad 125 ml.	474	56418431
Depósito de succión 1.000 ml.	3300 GTO CLASSIC PRO XD CLASSIC LUX	56418074
5.000 ml. Depósito de gravedad con tapa y asa extraíbles.	CLASSIC PRO XD SMOOTH PREMIUM 429 N	56418078
5.000 ml. Depósito de gravedad con asa	PREMIUM 429 N	56418077

## FILTROS DE PRODUCTO Y JUNTAS DE CIERRE

Descripción	Gama de pistolas	Código
Filtros de producto depósito gravedad 650 ml. (10 uds.)	CLASSIC PRO XD / LUX	56418017
Filtros de producto depósito succión 1.000 ml. (10 uds.)	CLASSIC PRO XD	56418014
Kit de sustitución de juntas neumáticas	CLASSIC PRO XD	56418494
Tapa anti-goteo de depósito succión 1.000 ml. (5 uds.)	CLASSIC PRO XD / LUX	56418013
Arandela brida de cierre de depósito succión 1.000 ml.	CLASSIC PRO XD / LUX	56418509

## RACORES DE ADAPTACIÓN PARA DEPÓSITOS DESECHABLES PPS

Descripción	Gama de pistolas	Código
Racor adaptador 3M PPS	CLASSIC PRO XD	55711612
Racor adaptador 3M PPS 2.0		55711627
Racor adaptador MIPA / CARWOX		55711616
Racor adaptador GERSON / NORTON		55711614
Racor adaptador FLEXI CUP		55711615
Racor adaptador DEVILBISS / DEKUPS		55711618
Racor adaptador SATA RPS		55711620
Racor adaptador COLAD		55711623

## VÁLVULAS DE AIRE Y PRENSAESTOPAS

Descripción	Gama de pistolas	Código
Kit válvula de aire (Soft Flow)	3300 GTO	56418669
Kit válvula de aire	3300 GTO	56418664
Kit válvula de aire	CLASSIC PRO XD	56418481
Kit válvula de aire	CLASSIC LUX	56418715
Kit válvula de aire	JUNIOR G	49000422
Kit Prensaestopas	3300 GTO	57212211
Kit Prensaestopas	CLASSIC PRO XD / LUX	56411619
Kit Prensaestopas	JUNIOR G	49000424



## Boquillas de aire / Kits Pico y aguja

El modelo de la boquilla o cabezal de aire es determinante para conseguir los resultados deseados. Debemos tener en cuenta en su elección tanto el tipo de producto que vamos a utilizar como la aplicación para la que vayamos a emplearla. Combinando correctamente la boquilla con el kit pico y aguja adecuados, obtendremos la calidad de pulverización deseada.

### Boquillas de aire

BOQUILLA	Modelo pistola	Sistema de pintado	Aplicación recomendada	Pico (mm.)	Consumo de aire	Código
GTO EPA	3300 GTO	EPA	Acabados e imprimaciones	1.0 - 1.8	250 L/min. 8,8 cfm	56418645
GTO EVO		EPA	Acabados de gran calidad. Alto brillo, colores mates	1.0 - 1.6	255 L/min. 9,01 cfm	56418558
GTO HVLP		HVLP	Aparejos. Mínima niebla y máx. ahorro. 0,68 bar (10 psi) en boquilla	1.0 - 2.0	360 L/min. 12,71 cfm	56418552
GTO 64 S		EPA	Barnices y esmaltes al agua. Efecto forja. Altos micrajés. Colas y adhesivos.	2.2 - 2.5	310 L/min. 10,95 cfm	56418646
GTO 62 S		EPA	Alta viscosidad. Poliéster a pistola, efecto forja, esmaltes cerámicos	2.8	270 L/min. 9,53 cfm	56418647
CLASSIC 21 EPA	CLASSIC PRO XD	EPA	Imprimaciones. Gran abanico	1.4 - 1.8	225 L/min. 7,95 cfm	56418639
CLASSIC HVLP		HVLP	Aparejos e imprimaciones. Mín. niebla y máx. ahorro 0,68 bar (10 psi) en boquilla	1.4 - 1.8	355 L/min. 11,54 cfm	56418643
25	CLASSIC PRO XD	Media Presión	Imprimaciones. Alto espesor	2.0	155 L/min. 5,47 cfm	56418640
36		Media Presión	Capas intermedias. Altos espesores	2.5	205 L/min. 7,24 cfm	56418642
28		Media Presión	Alta viscosidad. Masillas a pistola. Efecto forja	2.8	240 L/min. 8,48 cfm	56418641

### Kits Pico y Aguja

Pistola	Código	Descripción
Serie 3300 3300 GTO Classic Pro Succión	10011187	Kit Pico y Aguja 1.00
	10011180	Kit Pico y Aguja 1.20
	10011191	Kit Pico y Aguja 1.30
	10011181	Kit Pico y Aguja 1.40
	10011182	Kit Pico y Aguja 1.60
	10011183	Kit Pico y Aguja 1.80
	10011188	Kit Pico y Aguja 2.00
	10011192	Kit Pico y Aguja 2.20
	10011189	Kit Pico y Aguja 2.50
Serie Classic Classic Pro XD Gravedad	10011190	Kit Pico y Aguja 2.80
	10011254	Kit Pico y Aguja 1.40
	10011255	Kit Pico y Aguja 1.60
	10011256	Kit Pico y Aguja 1.80
	10011257	Kit Pico y Aguja 2.00
	10011258	Kit Pico y Aguja 2.20
	10011259	Kit Pico y Aguja 2.50
10011260	Kit Pico y Aguja 2.80	

Pistola	Código	Descripción
Serie Lux Classic Lux Gravedad	10011380	Kit Pico y Aguja 1.40 + Boq. 40
	10011370	Kit Pico y Aguja 1.60 + Boq. 40
	10011371	Kit Pico y Aguja 1.80 + Boq. 40
	10011372	Kit Pico y Aguja 2.00 + Boq. 41
Classic Lux Succión	10011373	Kit Pico y Aguja 2.50 + Boq. 42
	10011374	Kit Pico y Aguja 1.60 + Boq. 38
474	10011375	Kit Pico y Aguja 1.80 + Boq. 39
	10011376	Kit Pico y Aguja 0.80
Junior G	10011377	Kit Pico y Aguja 1.00
	49000431	Kit Pico y Aguja 1.40
	49000432	Kit Pico y Aguja 1.60
49000433	Kit Pico y Aguja 1.80	

# Filtros serie Plus

Línea profesional Sagola de reguladores, purificadores y lubricadores de aire. Línea diseñada y fabricada con la premisa de ser un producto de exclusivo uso profesional con un alto nivel de exigencia tanto a nivel de prestaciones como a nivel de imagen.

## Cuerpo aluminio macizo y mecanizado

No utilizamos piezas fundidas. Elementos super robustos. Mayor durabilidad. Pasos de aire sobredimensionados para ofrecer mayor caudal y mínimas caídas de presión.

## Tratamiento anodizado contra la oxidación

No utilizamos pinturas para proteger. Esto nos da una vida infinita. Muy alta resistencia a la oxidación u otro ataque químico.

## Manómetro de fácil lectura

En doble escala bar/psi.

## Purga semiautomática

No necesitamos hacer purgas manuales.

## Maneta de regulación

Sobredimensionada. Para fácil manejo incluso con guantes.

## Vaso de policarbonato

Vaso de alta resistencia y alta transparencia. No amarillea con el paso del tiempo.

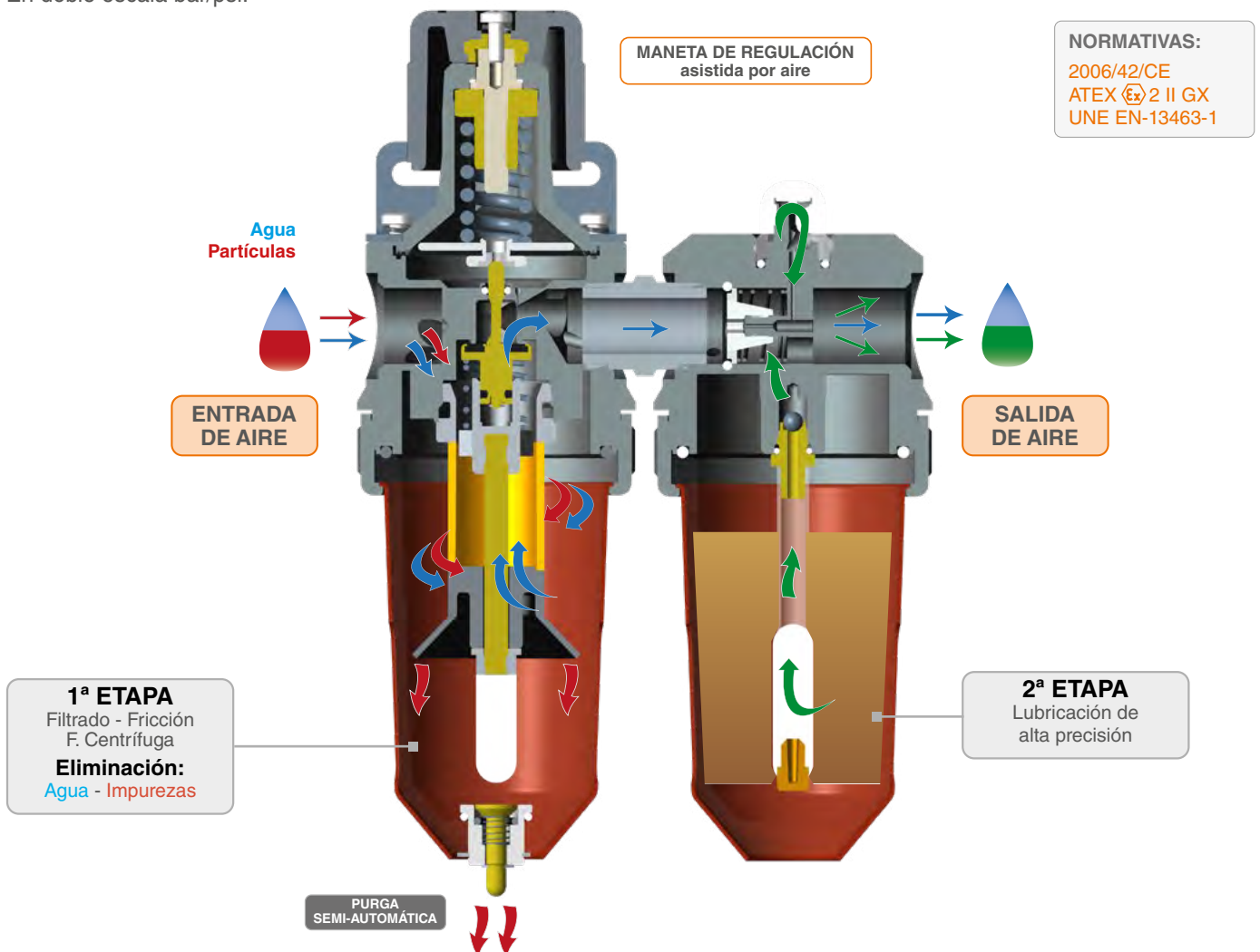

El **sistema de lubricación** de la línea de filtros Plus ofrece la máxima suavidad de funcionamiento, máxima precisión. Escape rápido, reducción instantánea de presión.

Regulador asistido por aire. Suministro de aire constante y regular.

Cuerpos de aluminio. Mecanizado CNC. Total robustez. Evacuación desatendida de líquidos e impurezas.

## Filtros serie Plus



### Filtro 479 Plus

La solución más compacta para el pequeño taller, industria, o zonas de aparejado y preparación.

Gran caudal de aire, sistema de regulación de altísima fiabilidad, manómetro de calidad, y los mejores materiales, no infravalore sus pequeñas tareas de pintado, o reduzca la vida de sus herramientas neumáticas, empleando reguladores de pobre calidad y nula capacidad de filtrado.

Adaptable a cualquier tamaño de manguera con los reductores incluidos, fabricado desde un bloque macizo de aluminio, gran capacidad de filtrado con visor de residuos y purga semiautomática, lo tiene todo en un espacio mínimo.



### Filtro 970 Plus

A las bondades del filtro-regulador 479+ se une ahora un segundo elemento lubricador, demarcándose ya como equipamiento específico de taller; suministrando aire limpio y lubricado a todas sus herramientas.

Control exacto del aporte de aceite mediante su regulador manual "gota a gota", nula pérdida de presión gracias al diseño "in line" del conjunto, máxima fiabilidad y productividad en el mínimo espacio.

Asegura un suministro de aire limpio y adecuadamente lubricado a herramientas y motores neumáticos.

### CARACTERÍSTICAS TÉCNICAS

	479 PLUS		970 PLUS	
Peso	0,72 Kg.	1,58 lbs	1,24 Kg.	2,72 lbs
Dimensiones	22,5 x 6,5 x 8,5 cm	8,86 x 2,56 x 3,35"	22,5 x 14 x 8,5 cm	8,86 x 5,5 x 3,35"
Caudal de aire a 2 bar (29 psi)	1.700 L/min.	60 cfm	1.920 L/min.	68 cfm
Conexiones	1/2", 3/8", 1/4"		1/2", 3/8", 1/4"	
Tipo de filtrado	1º Filtro de bronce de 40 µ		1º Filtro de bronce de 40 µ	
Presión máxima de trabajo	10 bar	145 psi	10 bar	145 psi
Temperatura máxima de trabajo	90°C	194°F	90°C	194°F
Sistema de purga	Purga semi-automática		Purga semi-automática	

### VERSIONES

Descripción	Código
Filtro regulador de aire 479 Plus conexiones 1/2"	10730401
Filtro regulador de aire 479 Plus conexiones 3/8"	10730402
Filtro regulador de aire 479 Plus conexiones 1/4"	10730403
Filtro regulador y lubricador de aire 970 Plus conexiones 1/2"	10750301
Filtro regulador y lubricador de aire 970 Plus conexiones 3/8"	10750302
Filtro regulador y lubricador de aire 970 Plus conexiones 1/4"	10750303

### Agua/Aceite Grado de purificación

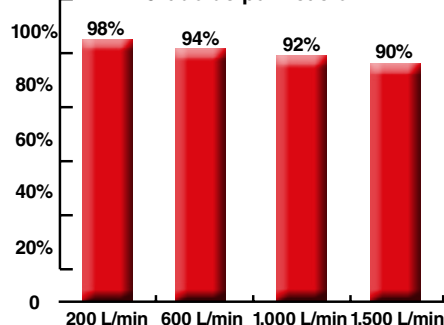

# Filtros serie Plus

## Regulador 430 Plus

Micro regulador de aire. Mecanizado desde un bloque de aluminio.

Sistema de regulación de membrana, de 0 a 10 bar. Regulador de gran presión. Manómetro de calidad hasta 10 bar. En doble escala bar/psi.

Soporte incluido para montaje en pared. Adaptadores incluidos para cualquier rosca estándar. Escape rápido y volante de corto recorrido.

## Filtro 439 Plus

Filtro de alto caudal, para su inserción en líneas de aire. Adaptable a cualquier instalación con los accesorios incluidos. Fabricación en aluminio, alta durabilidad.

Visor transparente del nivel de residuos líquidos. Purga semi-automática. Mínima caída de presión.

Mínimo mantenimiento.

## Lubricador 437 Plus

Lubricador de aire específico para herramientas neumáticas. Todas las medias de entrada y salida (1/2", 3/8" y 1/4"). Visor de nivel de aceite.

Regulación manual mediante visor, sistema "gota a gota." Fabricación CNC desde bloque macizo. Acabado aluminio como toda la gama "+."

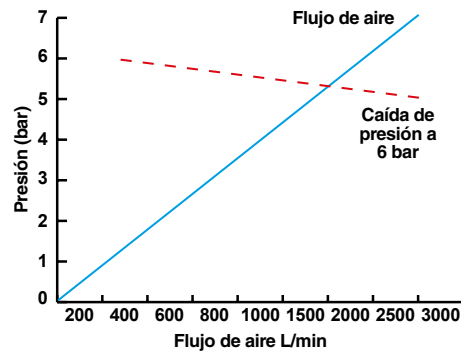

CARACTERÍSTICAS TÉCNICAS	430 PLUS		439 PLUS		437 PLUS	
Peso	0,54 Kg.	1,19 lbs	0,55 Kg.	1,21 lbs	0,48 Kg.	1,06 lbs
Dimensiones	10,7 x 6,5 x 11,5 cm 4,21 x 2,56 x 4,53"		15,8 x 7,3 x 7,3 cm 6,22 x 2,87 x 2,87"		16,5 x 7,3 x 7,3 cm 6,50 x 2,87 x 2,87"	
Caudal de aire a 2 bar (29 psi)	1.200 - 1.700 L/min.	42 - 60 cfm	1.280 L/min.	45 cfm	1.920 L/min.	68 cfm
Conexiones	1/2", 3/8", 1/4"		1/2", 3/8", 1/4"		1/2", 3/8", 1/4"	
Tipo de filtrado	-		1º Filtro de bronce de 40 µ		-	
Presión máxima de trabajo	10 bar	145 psi	10 bar	145 psi	10 bar	145 psi
Temperatura máxima de trabajo	90°C	194°F	90°C	194°F	90°C	194°F
Sistema de purga	-		Purga semi-automática		Purga semi-automática	

## VERSIONES

Descripción	Código
Micro regulador de aire 430 Plus conexiones 1/2"	10740501
Micro regulador de aire 430 Plus conexiones 3/8"	10740502
Micro regulador de aire 430 Plus conexiones 1/4"	10740503
Filtro de aire 439 Plus conexiones 1/2"	10720401
Filtro de aire 439 Plus conexiones 3/8"	10720402
Filtro de aire 439 Plus conexiones 1/4"	10720403

## VERSIONES

Descripción	Código
Lubricador 437 Plus conexiones 1/2"	10710301
Lubricador 437 Plus conexiones 3/8"	10710302
Lubricador 437 Plus conexiones 1/4"	10710303

# Serie FR/FRL/RA

## Filtro regulador FR

Filtro purificador de aire con regulador de presión y manómetro.

Manómetro de regulación de alta precisión. Depósito de policarbonato con protección metálica de alta resistencia con capacidad de 30 cm<sup>3</sup>.

El sistema de filtrado retiene agua e impurezas. Filtrado de agua por centrifugado. Filtro de partículas de 40 micras. Gran caudal de aire.

Sistema de purga semi-automática.

## Filtro regulador lubricador FRL

Modelo compacto que une el sistema de filtrado Serie FR con un lubricador.

Aumenta la vida y optimizan el rendimiento de la maquinaria neumática. El modelo FRL 404 se recomienda para herramientas y motores de gran consumo de aire así como para el trabajo de varias herramientas a la vez.

## Regulador RA

Válido para todo tipo de maquinaria.

Incorpora manómetro de regulación de alta precisión y alta calidad. Presión y flujo de aire constante.



**NORMATIVAS:**  
2006/42/CE  
ATEX 2 II GX  
UNE EN-13463-1

### CARACTERÍSTICAS TÉCNICAS

	FR		FRL		RA	
Peso (Mod. 302/303)	480 g.	1,06 lbs	885 g.	1,95 lbs	400 g.	0,88 lbs
Peso (Mod. 404)	1.040 g.	2,3 lbs	1.740 g.	3,84 lbs	820 g.	1,81 lbs
Dimensiones (Mod. 302/303)	53 x 211 mm.		117 x 211 mm.		53 x 128 mm.	
Dimensiones (Mod. 404)	70 x 262 mm.		154 x 262 mm.		70 x 150 mm.	
Caudal de aire (Mod. 302/303)	1.500 L/min.	53 cfm	1.500 L/min.	53 cfm	-	
Caudal de aire (Mod. 404)	2.100 L/min.	74 cfm	2.100 L/min.	74 cfm	-	
Tipo de filtrado	Filtro de 40 μ		Filtro de 40 μ		-	
Rango de presión de trabajo	0 - 12 bar	0 - 174 psi	0 - 12 bar	0 - 174 psi	0 - 12 bar	0 - 174 psi
Temperatura de trabajo	-10 a 60°C	194°F	-10 a 60°C	194°F	-10 a 60°C	194°F
Sistema de purga	Purga semi-automática		Purga semi-automática		-	

### VERSIONES

	Conexión 1/2"		Conexión 3/8"		Conexión 1/4"	
Descripción	Código	Código	Código	Código	Código	Código
Filtro regulador de aire Serie FR	FR 404	40000181	FR 303	40000180	FR 302	40000179
Filtro regulador lubricador de aire Serie FRL	FRL 404	40000224	FRL 303	40000223	FRL 302	40000222
Regulador de aire Serie RA	RA 404	40000187	RA 303	40000186	RA 302	40000185

# Mangueras de aire

## Manguera de aire antiestática

Manguera antiestática de aire comprimido ideal para pintado en cabina. Ligeras, flexibles y manejables. No se retuercen.

Manguera de caucho EPDM con refuerzo textil exterior.

Racores engatillados de alta seguridad, aguantan las altas temperaturas. Evita la utilización de bridas y que éstas se suelten o produzcan fugas por motivo de las dilataciones.

Diámetro interior de 8 mm. Válido para trabajar con pistolas HVLP de alto caudal.

Racor de 1/4" H con cierre cónico y racor loco para un fácil montaje del enchufe rápido.



**NORMATIVAS:**  
97/23/CE  
UNE EN-559

### CARACTERÍSTICAS TÉCNICAS

Rango de temperatura	de -40°C a 120°C	de -40°F a 248°F
Presión máxima de trabajo	20 bar	290 psi
Presión de rotura	80 bar	1.160 psi
Material (interior)	EPDM (Etileno Propileno Dieno tipo M ASTM)	
Material (exterior)	Refuerzo textil	Color Azul
Conexiones	Racor de BSP 1/4" H con cierre cónico y racor loco	
Tubo conductor	< 1 M Ω	

### MANGUERA AIRE ANTIESTÁTICA

### VERSIONES

Descripción	Código	Código	Código
2,5 m. Manguera de aire antiestática Ø 6 x 12 mm.	56414014	-	-
6 m. Manguera de aire antiestática Ø 8 x 15 mm.	56414024	-	-
11 m. Manguera de aire antiestática Ø 8 x 15 mm.	56414025	56414047	56414049
16 m. Manguera de aire antiestática Ø 8 x 15 mm.	56414027	56414048	56414050
26 m. Manguera de aire antiestática Ø 8 x 15 mm.	56414026	-	-

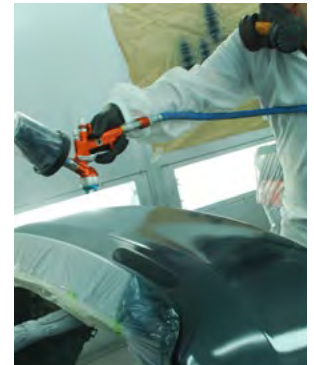

## Manguera de aire

Manguera de aire multiusos. Compacta, con excelente rendimiento y resistencia al aceite. Manguera de 8 x 15 mm. en diferentes longitudes y en rollos de 100 metros. Fabricada de Termocaucho con refuerzo exterior de Poliéster. Diámetro interior de 8 mm. Válido para trabajar con pistolas HVLP de alto caudal.

Presión de trabajo: 20 bar (60 bar de presión de rotura).

Rango de temperatura: de -15°C a 60°C

**NORMATIVAS:**  
97/23/CE



Manguera de aire con conexiones disponible en 11 y 16 m.

### VERSIONES

Descripción	Código	Código	Código
100 m. Rollo de manguera de aire Ø 8 x 15 mm.	52450008	-	-
11 m. Manguera de aire Ø 8 x 15 mm.	-	56414051	56414053
16 m. Manguera de aire Ø 8 x 15 mm.	-	56414052	56414054

## Enchufes y Conectores

La nueva línea de enchufes SAGOLA presenta un diseño de vanguardia. SAGOLA ofrece una amplia gama que da cobertura al 100% de las necesidades del mercado. Incorporación de versiones de seguridad. Todos los enchufes de acero y aluminio son BSP; machos (BSPT) y hembras (BSPP).

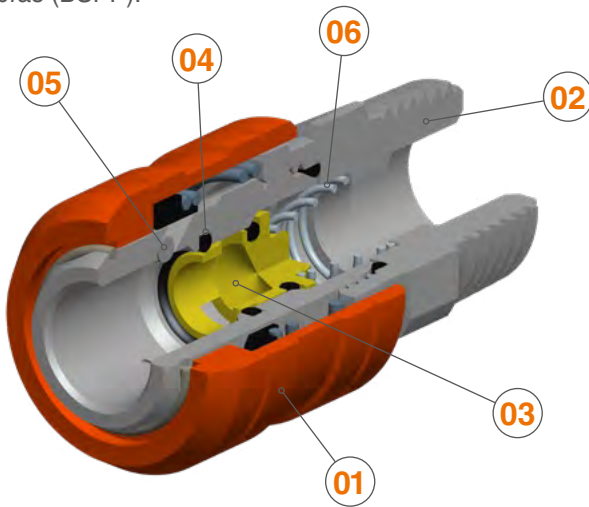

Cuerpo del enchufe fabricado en acero tratado y válvula en latón. Así se garantiza una vida de más de 1.500.000 de usos. La nueva línea de enchufes SAGOLA incorpora un tirador fabricado en composite, lo cual da una alta resistencia tanto al desgaste como al arrastre. Resistencia al desgaste testada en más de 48.000 impactos y el equivalente a un arrastre de 12 km.

1. **TIRADOR** fabricado en materia composite con una gran reducción de peso y una extraordinaria durabilidad contra impactos.
2. **CUERPO** en acero con tratamiento anticorrosivo.
3. **VÁLVULAS** en latón específico para trabajar a altas temperaturas.
4. **JUNTAS** de Nitrilo Butadieno. Rango de temperatura de trabajo: -20°C +100°C.
5. **PASADORES** en acero templado de alta resistencia que garantiza la ausencia de desgaste.
6. **MUELLE** fabricado en acero inoxidable.

### Serie US-Mil

### ULTRA LIGERO (45 gramos)

**Enchufe rápido SERIE US-Mil**  
 Caudal: 68 m<sup>3</sup>/h. - 1.133 L/min.  
 Cuerpo y tirador fabricado en **aluminio** de alta resistencia.  
 Válvula fabricada en latón.  
 Pasadores fabricados en acero de alta resistencia.  
 Paso de aire: 1/4"

	Código	Versión		Código	Versión		Código	Versión
	11010531	BSPT 1/4"		11010431	BSPP 1/4"		11010629	Espiga 8 mm.

### Serie US-Mil

### ESTÁNDAR

**Enchufe rápido SERIE US-Mil**  
 Caudal: 68 m<sup>3</sup>/h. - 1.133 L/min.  
 Enchufe de simple obturación, fabricado en **acero** endurecido con junta de Nitrilo Butadieno. Su excelente sellado evita que la suciedad penetre en su interior. Casquillo de alta resistencia.

	Código	Versión		Código	Versión		Código	Versión
	11010524	BSPT 1/4"		11010424	BSPP 1/4"		11010624	Espiga 8 mm.
	11010525	BSPT 3/8"		11010425	BSPP 3/8"		11010625	Espiga 10 mm.
	11010526	BSPT 1/2"		11010426	BSPP 1/2"			
<b>25 UNIDADES</b>	11010527	BSPT 1/4"		11010427	BSPP 1/4"		11010626	Espiga 8 mm.

### Serie US-Mil

### SEGURIDAD

**Enchufe rápido SERIE US-Mil**  
 Caudal: 68 m<sup>3</sup>/h. - 1.133 L/min.  
 Enchufe fabricado en **acero** endurecido con junta de Nitrilo Butadieno y apertura de doble efecto. Enchufe de seguridad antilatigazo según ISO-4414. Dos movimientos "empuja-tira" para desconexión. Casquillo de alta resistencia.

	Código	Versión		Código	Versión		Código	Versión
	11010528	BSPT 1/4"		11010428	BSPP 1/4"		11010627	Espiga 8 mm.
	11010529	BSPT 3/8"		11010429	BSPP 3/8"		11010628	Espiga 10 mm.
	11010530	BSPT 1/2"		11010430	BSPP 1/2"			



# Enchufes rápidos

## Serie Euro-Perfil

**ESTÁNDAR**

**Enchufe rápido**  
SERIE Euro Perfil  
Caudal: 85 m<sup>3</sup>/h. - 2.000 L/min.  
Enchufe fabricado en **acero** endurecido con junta de Nitrilo Butadieno y apertura de doble efecto. Casquillo de alta resistencia. Su excelente sellado evita que la suciedad penetre en su interior.  
Paso de aire: 7,6 mm.

	Código	Versión		Código	Versión		Código	Versión
	11010823	BSPT 1/4"		11010723	BSPP 1/4"		11010924	Espiga 8 mm.
	11010824	BSPT 3/8"		11010724	BSPP 3/8"		11010923	Espiga 10 mm.
	11010825	BSPT 1/2"		11010725	BSPP 1/2"			

## Serie Euro-Perfil

 **SEGURIDAD**



**Enchufe rápido**  
SERIE Euro Perfil  
Caudal: 85 m<sup>3</sup>/h. - 2.000 L/min.  
Enchufe fabricado en **acero** endurecido con junta de Nitrilo Butadieno y apertura de doble efecto. Enchufe de seguridad antilatigazo según ISO-4414. Dos movimientos "empuja-tira" para desconexión. Casquillo de alta resistencia.  
Paso de aire: 7,6 mm.

	Código	Versión		Código	Versión		Código	Versión
	11011323	BSPT 1/4"		11011423	BSPP 1/4"		11011523	Espiga 8 mm.
	11011324	BSPT 3/8"		11011424	BSPP 3/8"		11011524	Espiga 10 mm.
	11011325	BSPT 1/2"		11011425	BSPP 1/2"			

## Serie Multi-Perfil

Sistema de 3x1. Compatibilidad: US-MIL/EUROPERFIL/PERFIL ITALIANO **ESTÁNDAR**



**Enchufe rápido**  
SERIE Multi Perfil  
Caudal: 85 m<sup>3</sup>/h. - 2.000 L/min.  
Enchufe de simple obturación, fabricado en **acero** con junta de Nitrilo Butadieno. Su excelente sellado evita que la suciedad penetre en su interior.  
Paso de aire: 8 mm.

	Código	Versión		Código	Versión		Código	Versión
	11010826	BSPT 1/4"		11010726	BSPP 1/4"		11010925	Espiga 8 mm.
	11010827	BSPT 3/8"		11010727	BSPP 3/8"		11010926	Espiga 10 mm.

## Serie Nitto

Perfil exclusivo mercado ASIA-PACÍFICO **ESTÁNDAR**

**Enchufe rápido**  
SERIE Nitto  
Caudal: 85 m<sup>3</sup>/h. - 2.000 L/min.  
Enchufe de simple obturación, fabricado en **acero** con junta de Nitrilo Butadieno. Su excelente sellado evita que la suciedad penetre en su interior.  
Paso de aire: 8 mm.

	Código	Versión		Código	Versión		Código	Versión
	11011701	BSPT 1/4"		11011801	BSPP 1/4"		11011901	Espiga 8 mm.
	11011702	BSPT 3/8"		11011802	BSPP 3/8"		11011902	Espiga 10 mm.

## Serie US-Mil

Enchufe de latón **ESTÁNDAR**

**Enchufe rápido** SERIE US-Mil  
Spec C-4109  
Caudal: 600 L/min.  
Versátil. Enchufe simple obturación, fabricado en **latón** con junta de Buna N. Su excelente sellado evita que la suciedad penetre en su interior. Totalmente compatibles con las líneas anteriores de enchufes SAGOLA.

	Código	Versión		Código	Versión		Código	Versión
	11010520	BSPT 1/4"		11010420	BSPP 1/4"		11010621	Espiga 8 mm.
	11010521	BSPT 3/8"		11010421	BSPP 3/8"		11010622	Espiga 10 mm.
	11010522	BSPT 1/2"		11010422	BSPP 1/2"			

**25 UNIDADES**

11010523	BSPT 1/4"	11010423	BSPP 1/4"	11010623	Espiga 8 mm.
----------	-----------	----------	-----------	----------	--------------

## Conectores rápidos

El enchufe tamaño 2 es el enchufe rápido que más se utiliza en talleres de chapa y pintura, así como en la industria, para la conexión de todo tipo de herramienta neumática. Exentos

de siliconas. Muelles, válvulas y pines fabricados en acero inoxidable. Todos los conectores SAGOLA están fabricados con gran dureza y resistencia a la fatiga.

### Serie US-Mil

Conector sin obturación. Fabricado en Acero.

<b>Conector rápido</b> <b>SERIE US-Mil</b> Spec C-4109 (2 unidades) Paso 5,5 mm. Totalmente compatibles con las líneas anteriores de enchufes SAGOLA. Fabricados en <b>acero</b> endurecido (carbonitrurados). Tratamiento anticorrosivo de níquel químico. Conector sin obturación.		<b>Código</b>	<b>Versión</b>		<b>Código</b>	<b>Versión</b>		<b>Código</b>	<b>Versión</b>
		11020420	BSPT 1/4"		11020520	BSPP 1/4"		11020621	Espiga 8 mm.
		11020421	BSPT 3/8"		11020521	BSPP 3/8"		11020622	Espiga 10 mm.
		11020422	BSPT 1/2"		11020522	BSPP 1/2"			
<b>50 UNIDADES</b>		11020423	BSPT 1/4"		11020524	BSPP 1/4"		11020623	Espiga 8 mm.

### Serie US-Mil

Conector orientable.

**Conector rápido orientable**  
**SERIE US-Mil**  
 (2 unidades)  
 Paso 5,5 mm.  
 Exclusivo sistema giratorio de esfera, para una mayor libertad de movimiento. Fabricados en **acero** endurecido (carbonitrurados). Tratamiento anticorrosivo de níquel químico. Conector sin obturación.

	<b>Código</b>	<b>Versión</b>
	11020523	BSPP 1/4"



**Código**  
70000011

### Caja expositor enchufes

Muestrario de la gama de enchufes y conectores Sagola.

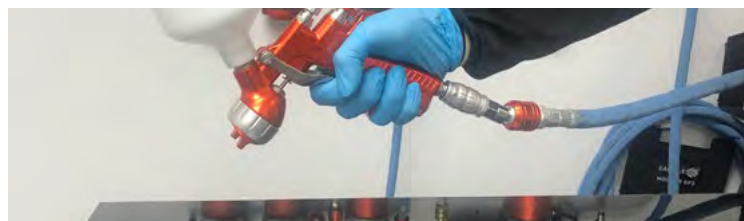

### Serie Euro-Perfil

Máximo rendimiento y durabilidad en talleres de carrocería de alta producción

<b>Conector rápido</b> <b>SERIE Euro-Perfil</b> (2 unidades) Alto caudal. Paso 7-8 mm. Fabricado en <b>acero</b> endurecido (carbonitrurados). Tratamiento anticorrosivo. Conector sin obturación.		<b>Código</b>	<b>Versión</b>		<b>Código</b>	<b>Versión</b>		<b>Código</b>	<b>Versión</b>
		11020710	BSPT 1/4"		11020810	BSPP 1/4"		11020921	Espiga 8 mm.
		11020721	BSPT 3/8"		11020821	BSPP 3/8"		11020922	Espiga 10 mm.
		11020722	BSPT 1/2"		11020822	BSPP 1/2"			

### Serie Nitto

Perfil exclusivo mercado ASIA-PACÍFICO

<b>Conector rápido</b> <b>SERIE Nitto</b> (2 unidades) Alto caudal. Paso 7-8 mm. Fabricado en <b>acero</b> endurecido (carbonitrurados). Tratamiento anticorrosivo. Conector sin obturación.		<b>Código</b>	<b>Versión</b>		<b>Código</b>	<b>Versión</b>		<b>Código</b>	<b>Versión</b>
		11021001	BSPT 1/4"		11021101	BSPP 1/4"		11021201	Espiga 8 mm.
		11021002	BSPT 3/8"		11021102	BSPP 3/8"		11021202	Espiga 10 mm.

# Racores de conexión



## Racores de conexión

Alto caudal. Fabricados en latón con tratamiento anti-corrosivo. (2 unidades)

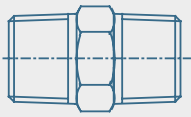

Código	Versión
11000101	BSPT 1/4" M-M
11000102	BSPT 1/2" M-M
11000103	BSPT 3/8" M-M

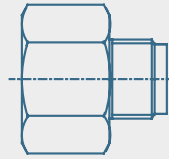

Código	Versión
11000104	BSPT 1/2" M - 3/8" M
11000105	BSPT 3/8" M - 1/4" M
11000112	BSPT 1/2" M - 3/8" H
11000113	BSPT 1/2" M - 1/4" H

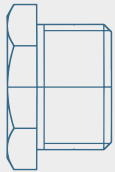

Código	Versión
11000106	BSPP 1/2" H - 3/8" M
11000107	BSPP 3/8" H - 1/4" M
11000108	BSPP 3/8" M - 1/4" H

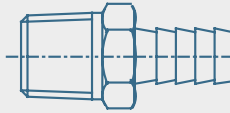

Código	Versión
11000109	BSPT 1/2" M - Espiga 8 mm.
11000110	BSPT 3/8" M - Espiga 8 mm.
11000111	BSPT 1/4" M - Espiga 8 mm.

## ¿Cómo conectar y desconectar el enchufe?

### Conexión y desconexión de un enchufe estándar

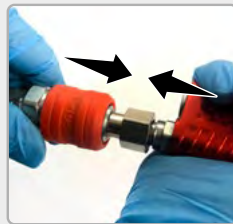

1. Presione hasta acoplar

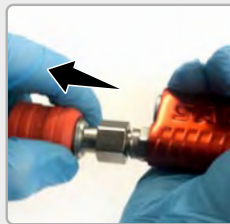

2. Tire del cuerpo como lo indica la flecha

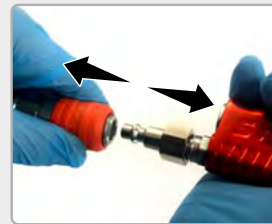

3. Desconecte el enchufe

### Desconexión de un enchufe de seguridad

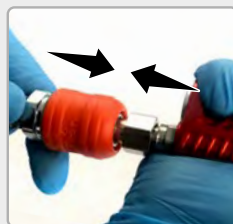

1. Mueva el enchufe y la herramienta como indican las flechas

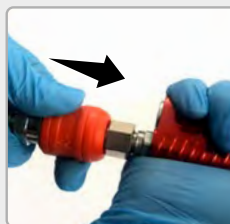

2. Empuje el enchufe

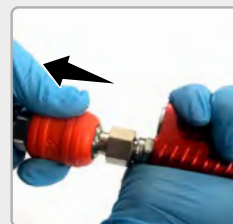

3. Tire del enchufe



4. Desconecte el enchufe



La línea de **Aerógrafos XTech** ha sido desarrollada y fabricada bajo los más estrictos requerimientos de calidad para poder ofrecer un producto fiable y de alto nivel técnico.

Aerógrafos de altas prestaciones. La elección preferida de los profesionales de la aerografía. Aerógrafos para automoción, bellas artes, bodypaint, bronceado, ilustración, maquillaje, modelismo, repostería, tatuaje temporal - tattoo, textil, decoración de uñas...

## Aerógrafo XTech 500

Aerógrafo Sagola XTech 500, profesional, de doble acción y sistema de alimentación de pintura por succión.

Combinación de pico y aguja de entre 0.3 y 0.5 mm., que ofrece desde una pulverización fina para una alta precisión hasta una pulverización de gran tamaño.

Depósito de succión interior de 22 ml. con sistema de intercambio rápido. Ideal para el cambio de color instantáneo.

Recomendado para trabajos como: camisetas, RC,... En general, trabajos de mayor tamaño.

- Cierres de pico y empaquetaduras en Teflón.
- Válvula de aire y apertura producto de alta precisión y suavidad.
- Presión de trabajo 15/30 psi 1/2 bar
- Conexión entrada de aire: 1/8" macho



Versión	Código
Ø 0.3 XTech 500	17410901
Ø 0.5 XTech 500	17410902

## Aerógrafo XTech 300

Aerógrafo Sagola XTech 300, profesional, de doble acción y sistema de alimentación de pintura por gravedad.

Combinación de pico y aguja de 0.3 mm., que ofrece una pulverización fina y buena precisión.

Depósito de 5 ml. para utilización de cualquier cantidad de pintura, pero manteniendo la ventaja de una fácil limpieza y el cambio de color.



Versión	Código
Ø 0.3 XTech 300	17410701

## Aerógrafo de iniciación Junior 140

Aerógrafo de iniciación de doble efecto para el mundo del difuminado y diseño en la carrocería.

Se sirve con equipamiento de accesorios completo. Incluye manguera de aire y adaptador para compresor.



Versión	Código
Ø 0.8 Junior 140	25410104

## Aerógrafo de iniciación Junior Start

Aerógrafo básico de iniciación de efecto simple y mezcla externa. Incluye manguera de aire y adaptador a compresor.



Código
4000240

# Petroleadora Classic P1 / Adhesivos

## Pistola petroleadora Classic P1

Pistola petroleadora para limpieza de maquinaria y motores con depósito de 1 litro de capacidad.

Caudal de producto de fácil regulación mediante el pulverizador. Proyección del producto en redondo para lograr una limpieza excelente.

Diseño ergonómico de la pistola. Fácil de usar, colgar, confortable y perfecta tanto para zurdos como diestros. Cuerpo de aluminio resistente y adecuado para ambientes industriales. Mínimo mantenimiento.

Para sectores de aplicación como carrocería y maquinaria industrial.

**Código**

20340701

### CARACTERÍSTICAS TÉCNICAS

### CLASSIC P1

Dimensiones	40,2 x 10,2 x 25,5 cm.	15,8 x 4 x 10"
Peso (en vacío)	734 g.	1,62 lbs
Capacidad depósito	1 litro	0,22 Galón US
Consumo de aire a 6 bar (87 psi)	146 L/min.	5,16 cfm
Presión de trabajo	3 - 10 bar	43,5 - 145 psi
Presión máxima de entrada de aire	10 bar	145 psi
Conexiones	BSP 1/4" M	

## Pistola Sagola Adhesivos

Pistola aerográfica special para la aplicación por cordón, de colas y adhesivos. Aplicación de cola blanca en la industria de la madera.

Cuerpo teflonado para facilitar su limpieza.

Incorpora de serie las boquillas de 1 y 2 mm. y regulador de caudal de producto.

Opcionalmente, se pueden adquirir la boquilla de 3 mm., la ranurada (para definir líneas) o la de 4 agujeros (para introducir colas en orificios).



### VERSIONES / ACCESORIOS

Descripción		Código
Pistola Sagola Adhesivos		10151401
Boquilla para colas Ø 1 mm.	<b>Incluido</b>	56418030
Boquilla para colas Ø 2 mm.	<b>Incluido</b>	56418026
Boquilla para colas Ø 3 mm.	<b>Accesorio</b>	56418027
Boquilla para colas (ranurada)	<b>Accesorio</b>	56418029
Boquilla para colas (4 orificios)	<b>Accesorio</b>	56418028

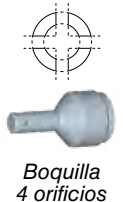
Boquilla  
Ø 1,2 y 3 mm.Boquilla  
ranuradaBoquilla  
4 orificios

## Pistola selladora 3900 Plus



3900 Plus M6

3900 Plus M4

3900 Plus

### Pistolas selladoras 3900 Plus

La gama de selladoras neumáticas SAGOLA 3900 Plus se presenta como una solución compacta, eficiente y ligera, para cubrir las necesidades básicas del taller en tareas de montaje de estructuras, reparaciones, o montaje de lunas entre otras.

Tanto en sus versiones para cartucho (3900 Plus) como bolsa (3900 Plus M4/6), dispone de un gatillo de accionamiento neumático con válvula de descarga rápida, para una mayor precisión y control del producto.

Elementos internos fabricados en metal, lo que asegura una larga vida útil, no requiriendo estos de manipulación o mantenimiento de ningún tipo.

Cuerpo fabricado en aluminio de alta resistencia, cierre frontal de la versión cartucho en plástico indeformable.

Producto robusto diseñado para soportar una alta carga de trabajo.

#### CARACTERÍSTICAS TÉCNICAS

#### 3900 PLUS

	3900 Plus		3900 Plus M4		3900 Plus M6	
Longitud	250 mm.	9,84"	250 mm.	9,84"	320 mm.	12,60"
Peso	650 g.	1,43"	780 g.	1,72"	965 g.	2,13"
Entrada de aire	BSP 1/4" M		BSP 1/4" M		BSP 1/4" M	
Tipo de bote normalizado	Cartucho		Bolsa		Bolsa	
Capacidad bote normalizado	300 ml.	10,14 oz fl	300/400 ml.	10,1/13,5 oz fl	300/400/600 ml.	10,1/13,5/20,29 oz fl
Presión de trabajo	4 - 6 bar	58 - 87 psi	4 - 6 bar	58 - 87 psi	4 - 6 bar	58 - 87 psi
Presión máxima de entrada de aire	10 bar	145 psi	10 bar	145 psi	10 bar	145 psi
Material frontal	Plástico		Aluminio anodizado		Aluminio anodizado	
Válvula de descarga	OK		OK		OK	

# Pistola selladora 3900 Plus

## Principales partes de la pistola selladora

**01** VÁLVULA DE AIRE.

**02** ENTRADA DE AIRE.

**03** GATILLO.

**04** CUERPO DE ALUMINIO.

**05** FRONTAL DE ALUMINIO.

**06** FRONTAL DE PLÁSTICO.

**07** ÉMBOLO.

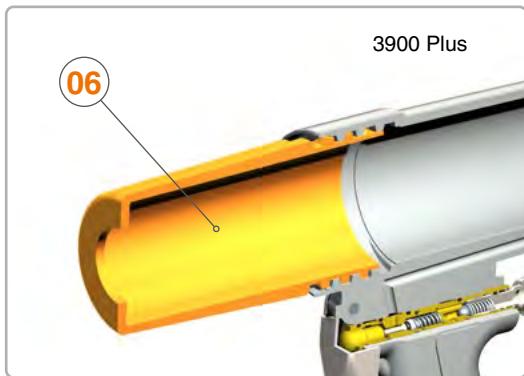
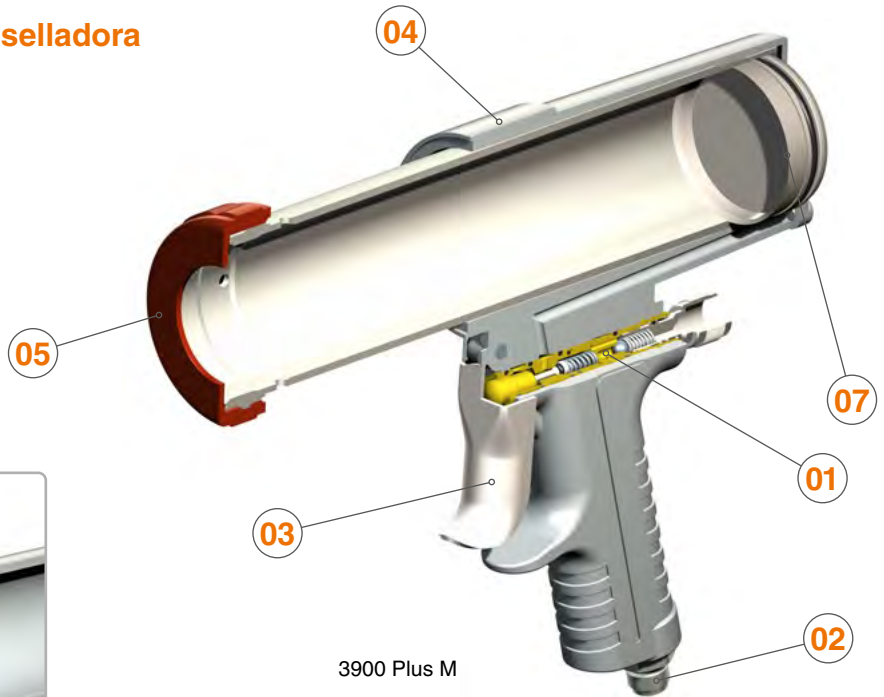

## VERSIONES

Descripción	Código
Pistola selladora 3900 Plus	10330201
Pistola selladora 3900 Plus M4	10330401
Pistola selladora 3900 Plus M6	10330402

## Preparación del cartucho o bolsa

### Preparación cartucho 3900 Plus



1. Corte el extremo del cartucho y boquilla



2. Fije la boquilla al cartucho



3. Quite la tapa frontal e introduzca el cartucho



4. Cierre el depósito con la tapa frontal

### Preparación bolsa 3900 Plus M

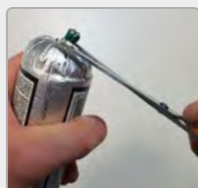

1. Corte la punta de la bolsa



2. Quite la tapa frontal del depósito



3. Introduzca la boquilla



4. Coloque la bolsa en el depósito



5. Cierre el depósito con la tapa frontal

# Pistola antigravilla 416

## Pistola antigravilla 416

Pistola neumática para cartuchos de antigravilla y protección de bajos. Funcionamiento por succión.

Pistola para aplicar cartuchos de insonorizantes normalizados de 1L. Roscado directo al cartucho.

Boquilla metálica regulable para controlar la textura y distribución del producto.



### CARACTERÍSTICAS TÉCNICAS

416

Dimensiones	18,7 x 4,5 x 31,1 cm.	7,4 x 1,8 x 12,2"
Peso (en vacío)	0,52 Kilogramos	1,15 lbs
Consumo de aire	160 L/min. (a 3,5 bar)	5,65 cfm (a 50,7 psi)
Presión de trabajo	3 - 10 bar	43,5 - 145 psi
Presión máxima de entrada de aire	10 bar	145 psi
Conexiones	BSP 1/4" M	

Descripción	Código
Pistola antigravilla 416	20330401



Roscado directo al cartucho



Boquilla metálica regulable



Entrada de aire 1/4"



# Pistolas sopladoras Classic S1

## Pistolas sopladoras Classic S1

Cuerpo fabricado de aluminio con una gran sensación de robustez y de gran ligereza. Entrada de aire 1/4" macho.

Tres versiones de la pistola sopladora Classic S1:

- Classic S1 con boquilla metálica.
- Classic S1 con boquilla alargadera.
- Classic S1 con boquilla de plástico.



Classic S1  
Metálica

Código

20340601



Classic S1  
Plástico

Código

20340603

Classic S1  
Alargadera

Código

20340604

## Pistola sopladora Classic S1 Venturi

Multiplique el caudal de aire X4 con la ayuda del sistema Venturi que ofrece esta versión de la Classic S1. Cuerpo fabricado de aluminio con una gran sensación de robustez y de gran ligereza. Entrada de aire 1/4" macho.



Classic S1  
Venturi

Código

20340605

## Soplador de bolsillo

Soplador de pequeñas dimensiones. Clip tipo bolígrafo. Caudal de aire regulable. Conector para enchufe rápido.



Soplador de  
bolsillo

Código

40000336

## CARACTERÍSTICAS TÉCNICAS

### Classic S1/Venturi/Soplador

		Classic S1		Classic S1 Venturi		Soplador bolsillo	
Dimensiones	Metálica	11,7 x 2,5 x 15,3 cm.	4,6 x 1 x 6"	15,8 x 2,7 x 15,3 cm.	6,2 x 1,06 x 6"	113 mm. (cerrado) 116 mm. (abierto)	4,45" (cerrado) 4,57" (abierto)
	Plástico	11,7 x 2,5 x 15,3 cm.	4,6 x 1 x 6"				
	Alargadera	20,6 x 2,5 x 15,3 cm.	8,1 x 1 x 6"				
Peso		190 g. / 187 g. / 198 g. 0,418 lbs / 0,413 lbs / 0,436 lbs		225 g.	0,5 lbs	23 g.	0,05 lbs
Conexión entrada de aire		Racor 1/4" M		Racor 1/4" M		1/4" M US-Mil	
Consumo de aire (a 6 bar)		240 L/min.	8,5 cfm	240 L/min.	8,5 cfm	450 L/min.	15,9 cfm
Ratio caudal de aire (salida de aire)		1:1		4:1 (925 L/min. - 33 cfm)		1:1	
Presión de trabajo		3 - 6 bar	43,5 - 87 psi	3 - 6 bar	43,5 - 87 psi	3 - 6 bar	43,5 - 87 psi
Presión máxima de entrada de aire		10 bar	145 psi	10 bar	145 psi	10 bar	145 psi

## Turbo 1000



### Turbina Turbo 1000

Equipo de pintado HVLP autónomo.

Equipo compuesto por turbina, pistola y manguera. La pistola reposa sobre la turbina en el porta pistolas. Incorpora un sistema de recoge-cable. El cuerpo de la turbina incluye un porta-accesorios.

Incorpora dos combinaciones de pico de fluido de serie. La boquilla de la pistola tiene cuatro posiciones para conseguir un abanico vertical, abanico plano o chorro redondo.. Todos ellos regulables en tamaño.

La generación de pintado con aire caliente permite trabajar con un bajo nivel de dilución en las pinturas y un secado más rápido de éstas.

Equipo de pintado válido para todo tipo de pinturas. Acabados, imprimaciones, multicolores,...

#### CARACTERÍSTICAS TÉCNICAS

#### TURBO 1000

Peso equipo completo	4,8 Kilogramos	1,09 lbs
Dimensiones turbina	17 x 10 x 32 cm.	6,7 x 3,9 x 12,6 "
Potencia	1.000 w	
Depósito	Capacidad de 500 ml. (169 fl oz.)	
Longitud manguera	2,5 m.	98,4 "
Máxima presión de aire	0,28 bar	4 psi
Materiales en contacto con el producto	Aluminio anodizado, aluminio cromado, POM, INOX y Latón	



**Pistola**  
depósito aluminio

#### VERSIONES / ACCESORIOS

Descripción		Código
Turbina TURBO 1000 PRO	220 V / 50 Hz	40000318
Turbina TURBO 1000 PRO	120 V / 60 Hz	40000497
Pistola depósito aluminio	<b>Accesorio</b>	49000312



## Classic I Plus / Classic I 2

### Pistola infladora - verificadora Classic I Plus

Pistola profesional infladora-verificadora de presión. Fabricada en aluminio. Alta robustez y fiabilidad. Con protector de manómetro contra impactos.

**Código**

10310201



#### CARACTERÍSTICAS TÉCNICAS

		Classic I Plus
Dimensiones	23,4 x 9,8 x 13 cm.	9,2 x 3,8 x 5,1"
Peso	800 g.	1,76 lbs
Longitud del latiguillo	0,5 m.	19,7"
Presión de trabajo	2 - 10 bar	29 - 145 psi
Presión máxima de entrada de aire	10 bar	145 psi
Conexiones	BSP 1/4" M	

### Pistola infladora - verificadora Classic I 2

Pistola profesional infladora-verificadora de presión. Alta robustez y fiabilidad. Con protector de manómetro contra impactos.

**Código**

40000494



#### CARACTERÍSTICAS TÉCNICAS

		Classic I Plus
Dimensiones	23,4 x 9,8 x 13 cm.	9,2 x 3,8 x 5,1"
Peso	800 g.	1,76 lbs
Longitud del latiguillo	0,5 m.	19,7"
Presión de trabajo	2 - 10 bar	29 - 145 psi
Presión máxima de entrada de aire	10 bar	145 psi
Conexiones	BSP 1/4" M	

# Máscara de respiración MP300

## Máscara de respiración MP300

La máscara MP300 con filtro A1 está diseñada para ofrecer la máxima protección contra la inhalación de productos orgánicos con punto de ebullición superior a 65°C, sin ocasionar molestias al usuario y permitiendo a éste ejercer su actividad con comodidad.

El conjunto se adapta perfectamente a todo tipo de gestos y movimientos, ofreciendo siempre el máximo nivel de protección.

El conjunto, compuesto por una mascarilla y dos filtros, cubre la nariz, la boca y la barbilla. Está fabricado con materiales ligeros y de alta resistencia que no producen efectos nocivos sobre la salud e higiene.

El cuerpo de la máscara es de caucho natural muy flexible.

Equipada con una válvula de exhalación, formada por portaválvula y membrana, que facilita la salida del aire al exhalar.

Posee banda de nuca y banda de cabeza de elevado confort y fácil sistema de regulación de la longitud.



### NORMATIVAS:

EN 140: 1998, EN 143:2000/A1:2006,  
EN 14387:2004/A1:2008  
Organismo de control N° 0082

### CARACTERÍSTICAS TÉCNICAS

### MÁSCARA MP300

Resistencia a la respiración A flujo sinusoidal 25 x 2 L/min:	A la inhalación:	2,00 mbar
	A la exhalación:	3,00 mbar
Resistencia a la respiración A la inhalación a flujo continuo:	A 30 L/min. (1,06 cfm):	0,50 mbar (0,007 psi)
	A 95 L/min. (3,35 cfm):	1,30 mbar (0,019 psi)
Contenido de CO <sub>2</sub> (espacio muerto)		1,00 %
Fugas hacia el interior (hermeticidad)		< 5,00 %

### VERSIONES / ACCESORIOS

Descripción		Código
Máscara MP300		14810301
Filtro 10 uds.	Recambio	56418052



Recambios filtros

# Máscara de respiración Classic MP2

## Máscara de respiración Classic MP2

La mascarilla Classic MP2 con filtro A1 está diseñada para ofrecer la máxima protección contra la inhalación de productos orgánicos con punto de ebullición superior a 65°C, sin ocasionar molestias al usuario y permitiendo a éste ejercer su actividad con comodidad.

El conjunto se adapta perfectamente a todo tipo de gestos y movimientos, ofreciendo siempre el máximo nivel de protección.

La doble entrada de aire a través de los dos filtros permite inhalaciones de un mayor caudal de aire con lo que la respiración se hace más fácil.

Compuesto por una mascarilla y dos filtros, cubre la nariz, la boca y la barbilla del usuario. Fabricado con materiales ligeros y de alta resistencia.

Equipada con una válvula de exhalación que permite una fácil expulsión de aire al respirar.

Cinta elástica para una sujeción firme y cómoda.



### NORMATIVAS:

EN 140: 1998, EN 143:2000/A1:2006,  
EN 14387:2004/A1:2008  
Organismo de control N° 0082

## CARACTERÍSTICAS TÉCNICAS

Resistencia a la respiración A flujo sinusoidal 25 x 2 L/min:	A la inhalación:	0,52 mbar
	A la exhalación:	1,64 mbar
Resistencia a la respiración A la inhalación a flujo continuo:	A 30 L/min. (1,06 cfm):	0,11 mbar
	A 95 L/min. (3,35 cfm):	0,33 mbar
Contenido de CO <sub>2</sub> (espacio muerto)		0,60 %
Fugas hacia el interior (hermeticidad)		< 2,00 %

## MÁSCARA MP300

## VERSIONES / ACCESORIOS

Descripción	Código
Máscara Classic MP2	14810201
Filtro 10 uds.	<b>Recambio</b> 56418052



Recambios filtros

## Mascarillas FFP2



### NORMATIVAS:

UNE-EN 149:2001 + A1:2009 (FFP2)  
Directiva EPI UE 2016/425

### Mascarilla M200/M210 Protección FFP2

Las mascarillas de papel autofiltrante M200 y M210 con una protección nivel FFP2 están diseñadas para la protección ante partículas sólidas y líquidas de baja y media toxicidad.

También son aptas su uso contra polvo de metales no ferrosos, humos metálicos de soldadura, gases y nieblas de distintos materiales como plomo, aluminio y manganeso.

El cuerpo de la mascarilla contiene una barra metálica flexible para un perfecto ajuste en la zona de la nariz.

Ajuste a la cabeza mediante doble goma elástica.

**La mascarilla M210 lleva incorporada una válvula de exhalación para facilitar la respiración.**

### VERSIONES

Descripción	Uds./Caja	Código
Mascarillas M200	20	40000263
Mascarillas M210 (con válvula)	10	40000264

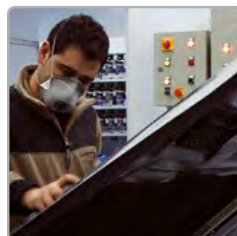

Lijado



Pintado



La mascarilla puede utilizarse en concentraciones de contaminación hasta 10 veces el Límite de Exposición Ocupacional (OEL).

# Consumibles

## Filtro colador de papel

Filtros coladores de papel para un filtrado rápido y perfecto de la pintura.

Coladores de papel con malla de Nylon de 125 ó 190 micras.

Para conseguir un colado rápido y una superficie sin motas.

Se suministran en bolsa de plástico para mantenerlos siempre limpios.



### VERSIONES

Descripción	Aplicación	Código
Filtro colador 190 µm	Barnices y monocapas	40000253
Filtro colador 125 µm	Bases bicapa al agua	40000254

## Vasos de mezcla y tapas

Vasos con patas para evitar derrames por pegado a la mesa. Borde superior reforzado. Fabricados en polipropileno. Alta resistencia.



### VERSIONES

Descripción	Uds./Caja	Código
Vaso mezcla 400 ml.	200	40000508
Vaso mezcla 650 ml.	200	40000509
Vaso mezcla 1.300 ml.	200	40000510
Vaso mezcla 2.300 ml.	175	40000511

### VERSIONES

Descripción	Uds./Caja	Código
Tapa para vaso 400 ml.	100	40000512
Tapa para vaso 650 ml.	100	40000513
Tapa para vaso 1.300 ml.	100	40000514
Tapa para vaso 2.300 ml.	100	40000515

## Dispensador de vasos de mezcla

### VERSIONES

Descripción	Código
Vaso de 400 ml.	40000517
Vaso de 650 ml.	40000518
Vaso de 1.300 ml.	40000519
Vaso de 2.300 ml.	40000520



## Removedores de producto

Removedores de producto de 20 y 30 cm. de longitud.



### VERSIONES

Descripción	Uds./Caja	Código
Removedor 20 x 2 cm.	500	40000499
Removedor 30 x 2 cm.	200	40000320

## Aguja quitamotas

Se utiliza para retirar cualquier partícula de polvo o suciedad que pueda caer sobre la pintura fresca.



### Código

40000249

## Antipolvo para cabinas. 10 litros

Protección de paredes, pantallas y cristales de la cabina de pintado.

- Protege de pulverizados y de polvo.
- Aplicación con pistola, rodillo o brocha.
- Capa transparente y adhesiva de protección.
- Producto no contaminante.
- Se elimina fácilmente con agua.

### Código

40000023





**SAGOLA S.A.U.**

Urarte, 6 · 01010

Vitoria-Gasteiz (Álava) ESPAÑA

Tel.: (+34) 945 214 150

[sagola@sagola.com](mailto:sagola@sagola.com)

[www.sagola.com](http://www.sagola.com)

